

# DREHTÜREN PORTES BATTANTES

---

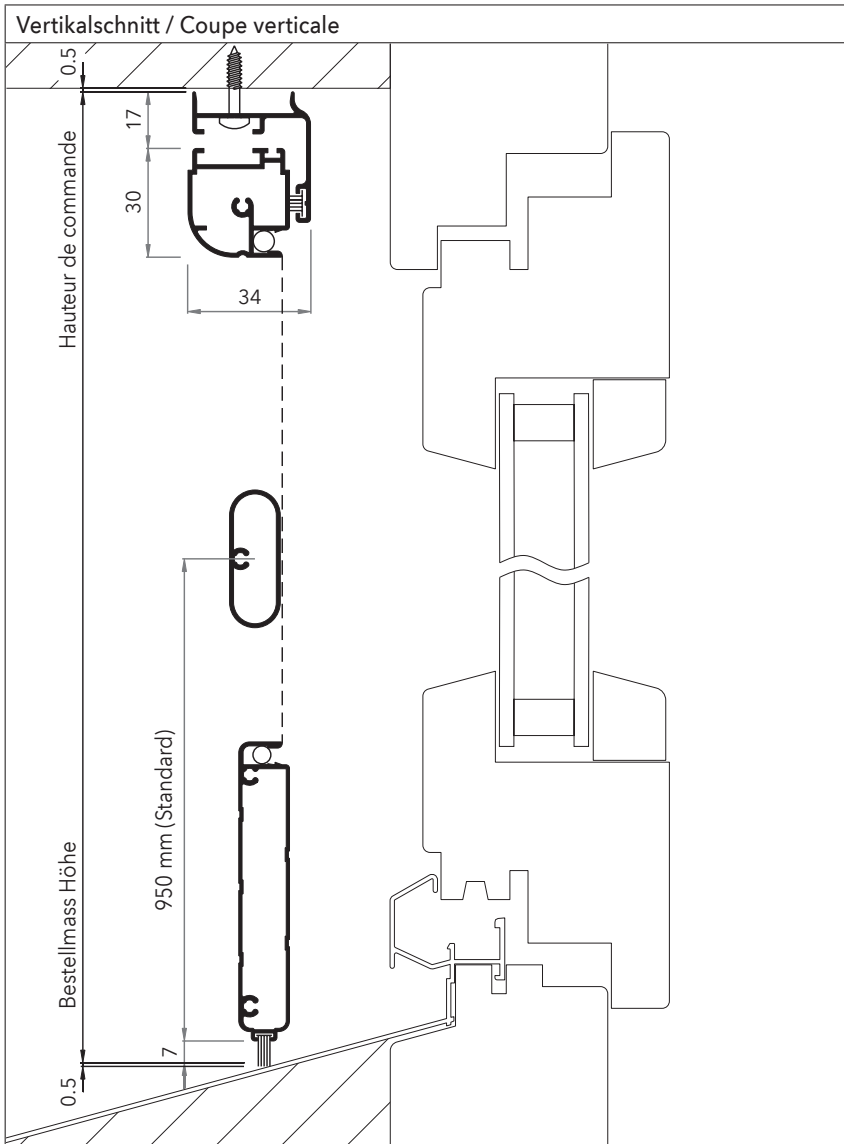

Drehtüren / Pendeltüren  
Portes battantes



Preise / Prix Seite / Page 114

**Einbauort / Emplacement**

Fenster und Türen mit einer vorgesetzten Leibungstiefe von 76 mm.  
Fenêtre et porte avec une profondeur devant le cadre de 76 mm.

**Bestellmasse / Dimensions**

**Breite** = liches Leibungsmass – 1 mm  
**Höhe** = liches Höhenmass bis Wetterbank – 1 mm  
**Largeur** = vide de l'ébrasement – 1 mm  
**Hauteur** = hauteur vide jusqu'au renvoi d'eau – 1 mm

**Öffnungsrichtung / Sens d'ouverture**

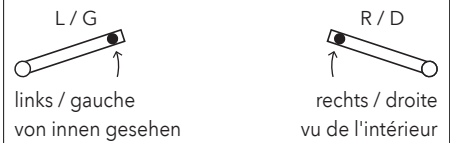

**Zubehör / Accessoires**

Gegen Aufpreis / Supplément :

<input type="checkbox"/>	Türschliesser
<input type="checkbox"/>	Ferme-porte automatique

**Zubehör inklusiv / Accessoires inclus**

	Sprosse Traverse
	Trittschutzprofil Protection de renfort

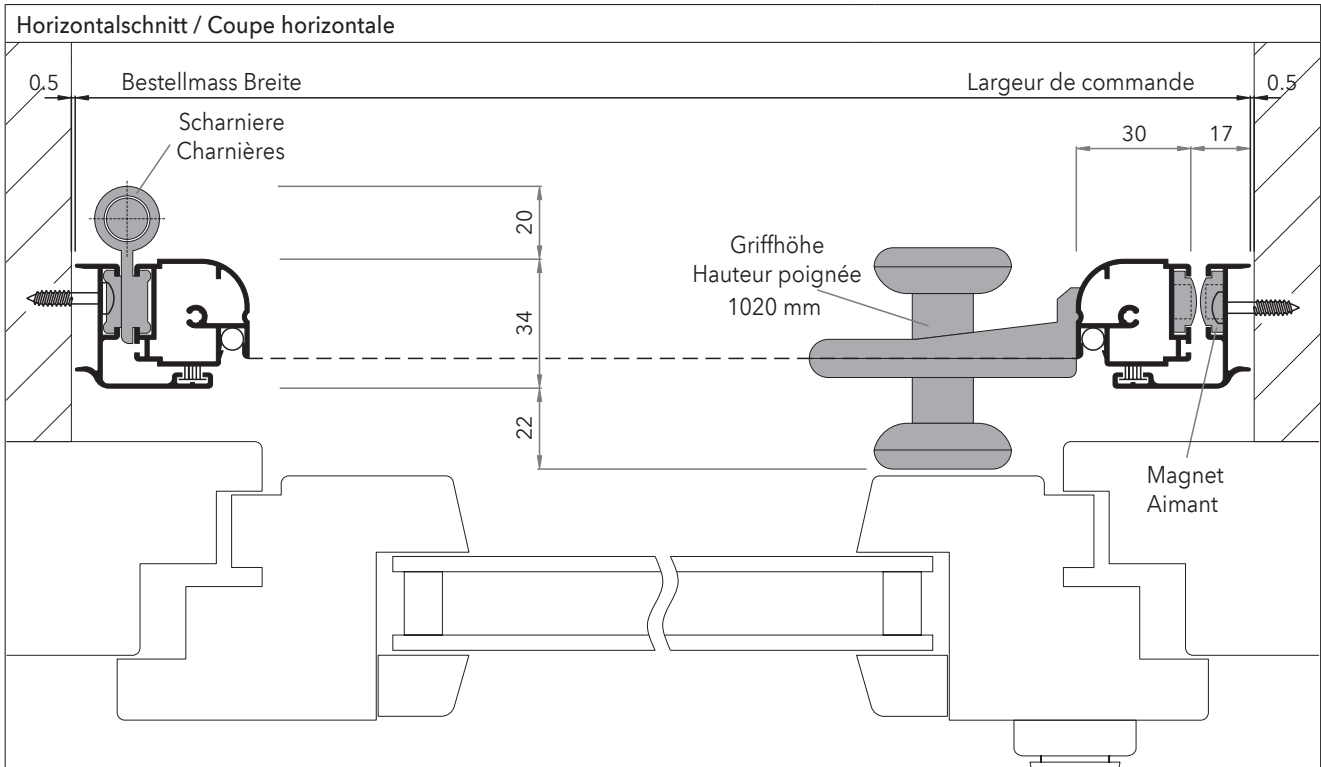

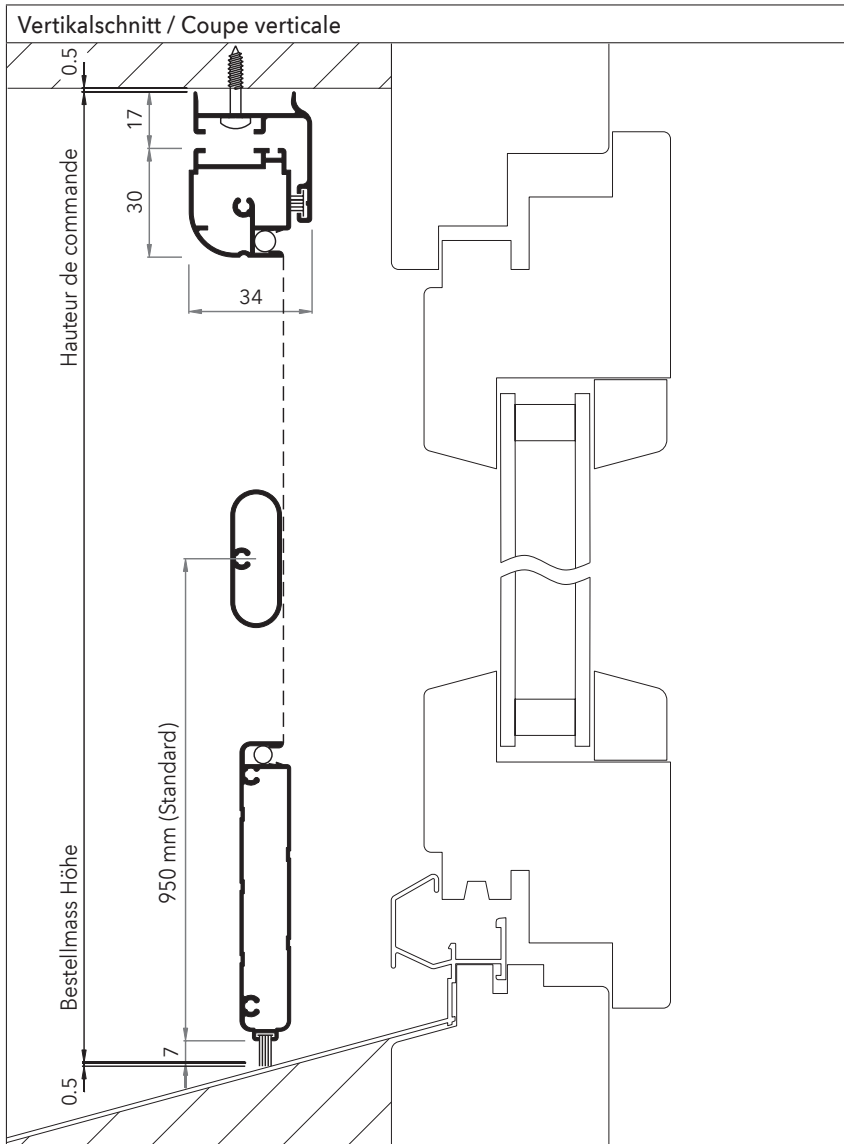

Preise / Prix Seite / Page 114

**Einbauort / Emplacement**

Fenster und Türen mit einer vorgesetzten Leibungstiefe von 76 mm.  
Fenêtre et porte avec une profondeur devant le cadre de 76 mm.

**Bestellmasse / Dimensions**

**Breite** = liches Leibungsmass – 1 mm

**Höhe** = liches Höhenmass bis Wetterbank – 1 mm



**Largeur** = vide de l'ébrasement – 1 mm

**Hauteur** = hauteur vide jusqu'au renvoi d'eau – 1 mm

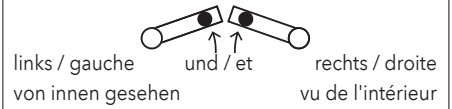
**Öffnungsrichtung / Sens d'ouverture**



**Zubehör inklusiv / Accessoires inclus**

-  Sprosse  
Traverse
-  Türschliesser  
Ferme-porte automatique
-  Trittschutzprofil  
Protection de renfort

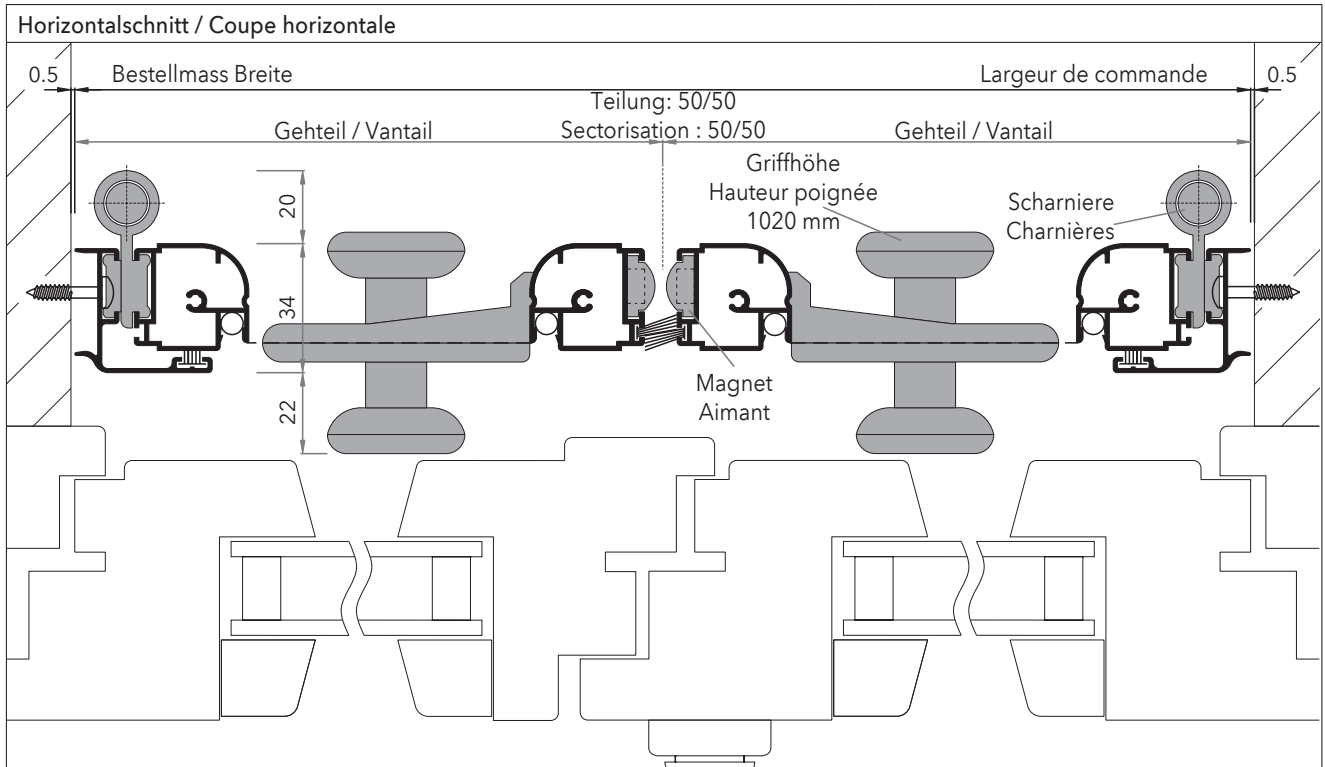

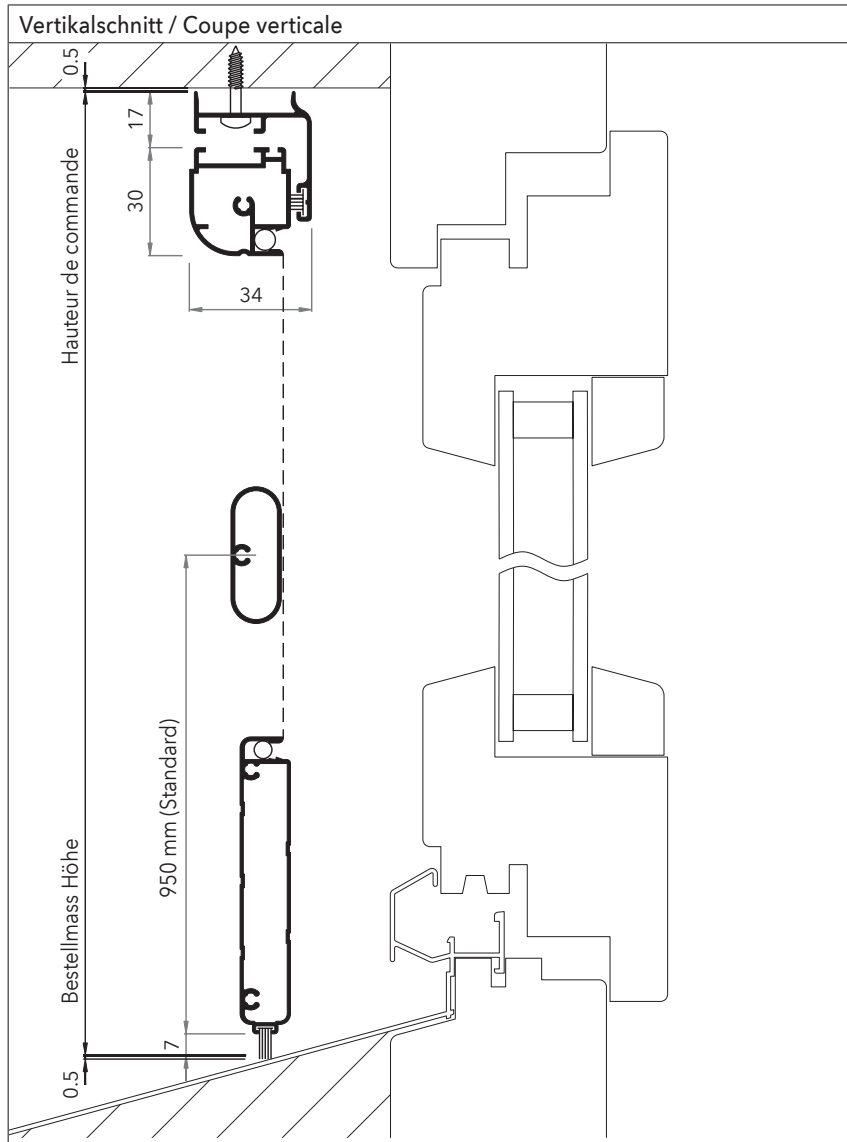

Preise / Prix Seite / Page 114

**Einbauort / Emplacement**

Fenster und Türen mit einer vorgesetzten Leibungstiefe von 76 mm.  
Fenêtre et porte avec une profondeur devant le cadre de 76 mm.

**Bestellmasse / Dimensions**

**Breite** = liches Leibungsmass – 1 mm  
**Höhe** = liches Höhenmass bis Wetterbank – 1 mm  
**Largeur** = vide de l'ébrasement – 1 mm  
**Hauteur** = hauteur vide jusqu'au renvoi d'eau – 1 mm

**Öffnungsrichtung / Sens d'ouverture**

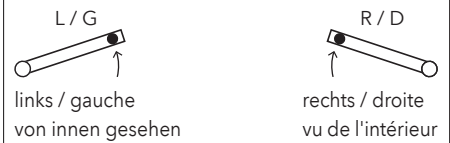

**Zubehör / Accessoires**

Gegen Aufpreis / Supplément :

<input type="checkbox"/>	Türschliesser
<input type="checkbox"/>	Ferme-porte automatique

**Zubehör inklusiv / Accessoires inclus**

	Sprosse Traverse
	Trittschutzprofil Protection de renfort

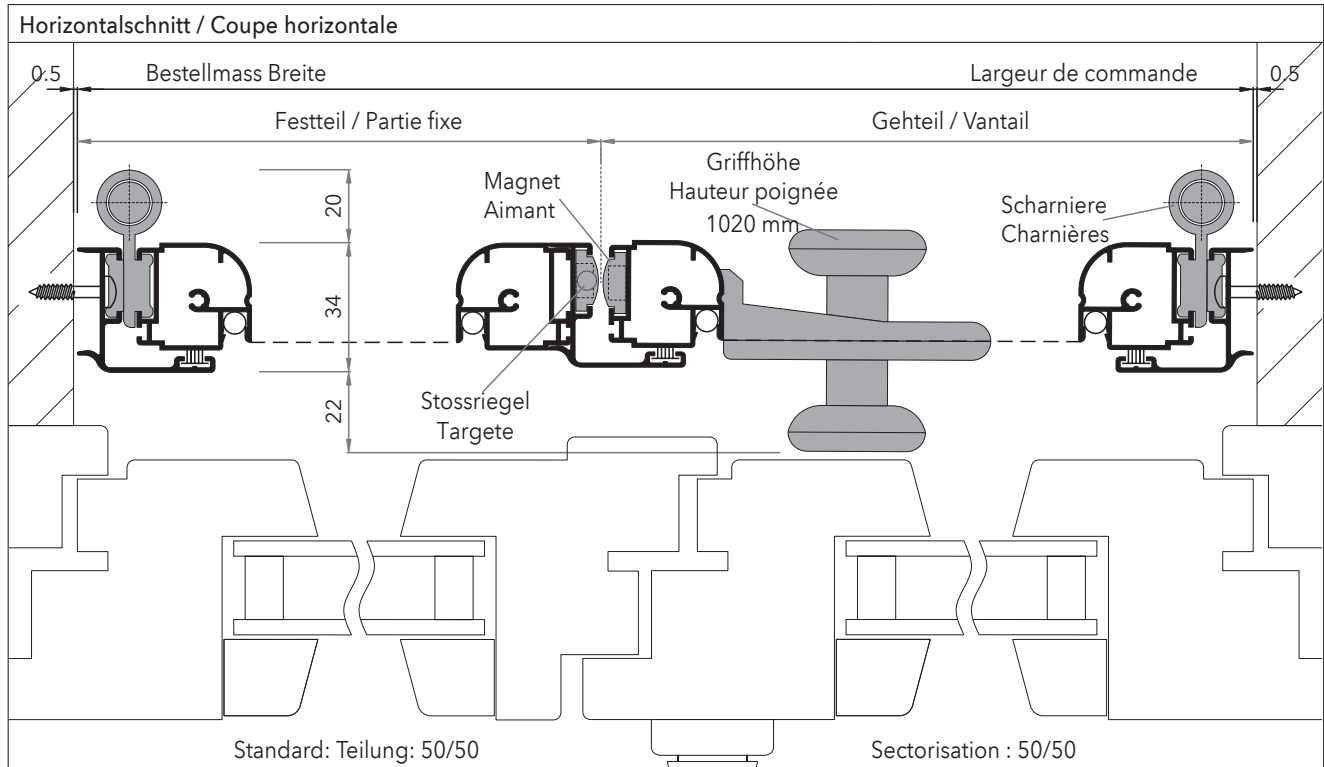

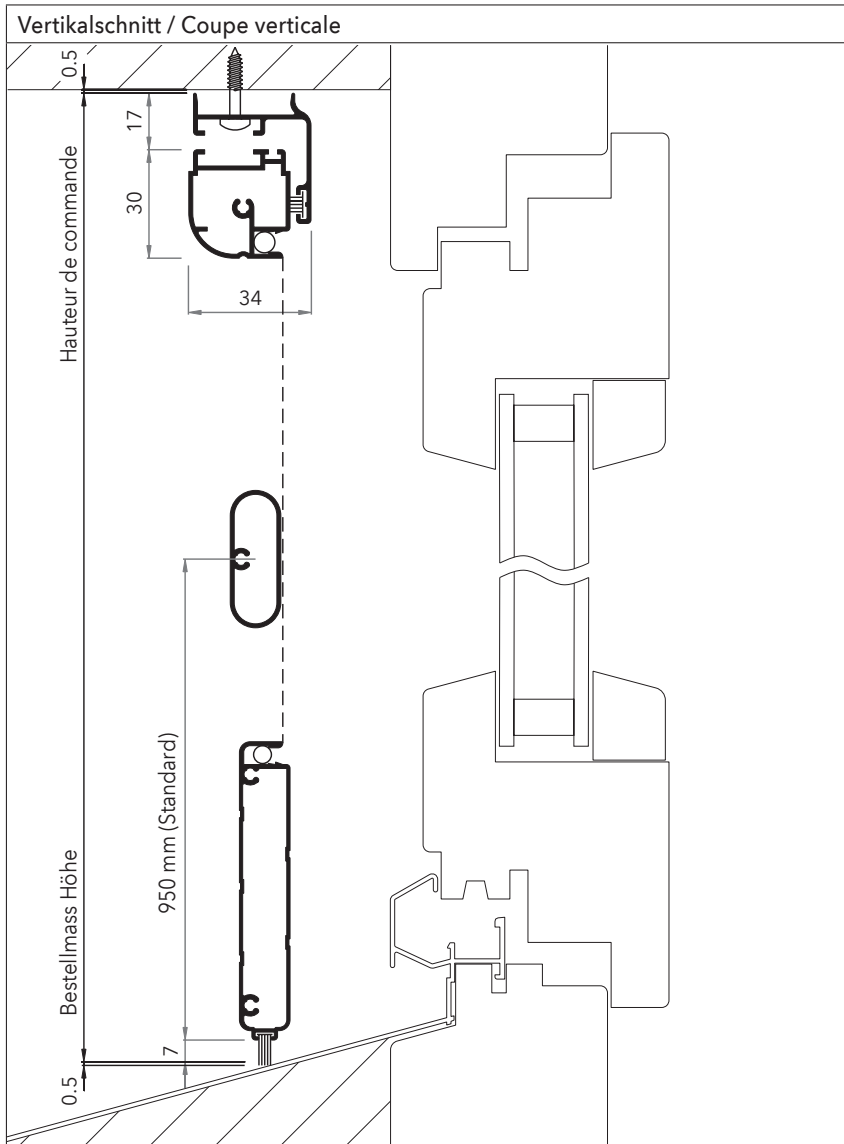

Preise / Prix

Seite / Page 114

**Einbauort / Emplacement**

Fenster und Türen mit einer vorgesetzten Leibungstiefe von 76 mm.

Fenêtre et porte avec une profondeur devant le cadre de 76 mm.

**Bestellmasse / Dimensions**

**Breite** = liches Leibungsmass – 1 mm

**Höhe** = liches Höhenmass bis Wetterbank – 1 mm

**Largeur** = vide de l'ébrasement – 1 mm

**Hauteur** = hauteur vide jusqu'au renvoi d'eau – 1 mm

**Öffnungsrichtung / Sens d'ouverture**

Bitte Skizze (von innen gesehen) der Flügelanordnung und Öffnungsrichtung beilegen!

Veillez joindre le croquis (vu de l'intérieur) de la situation des battants et du sens d'ouverture !

**Zubehör / Accessoires**

Gegen Aufpreis / Supplément :



Türschliesser

Ferme-porte automatique

**Zubehör inklusiv / Accessoires inclus**



Sprosse

Traverse

Trittschutzprofil

Protection de renfort

Horizontalschnitt / Coupe horizontale

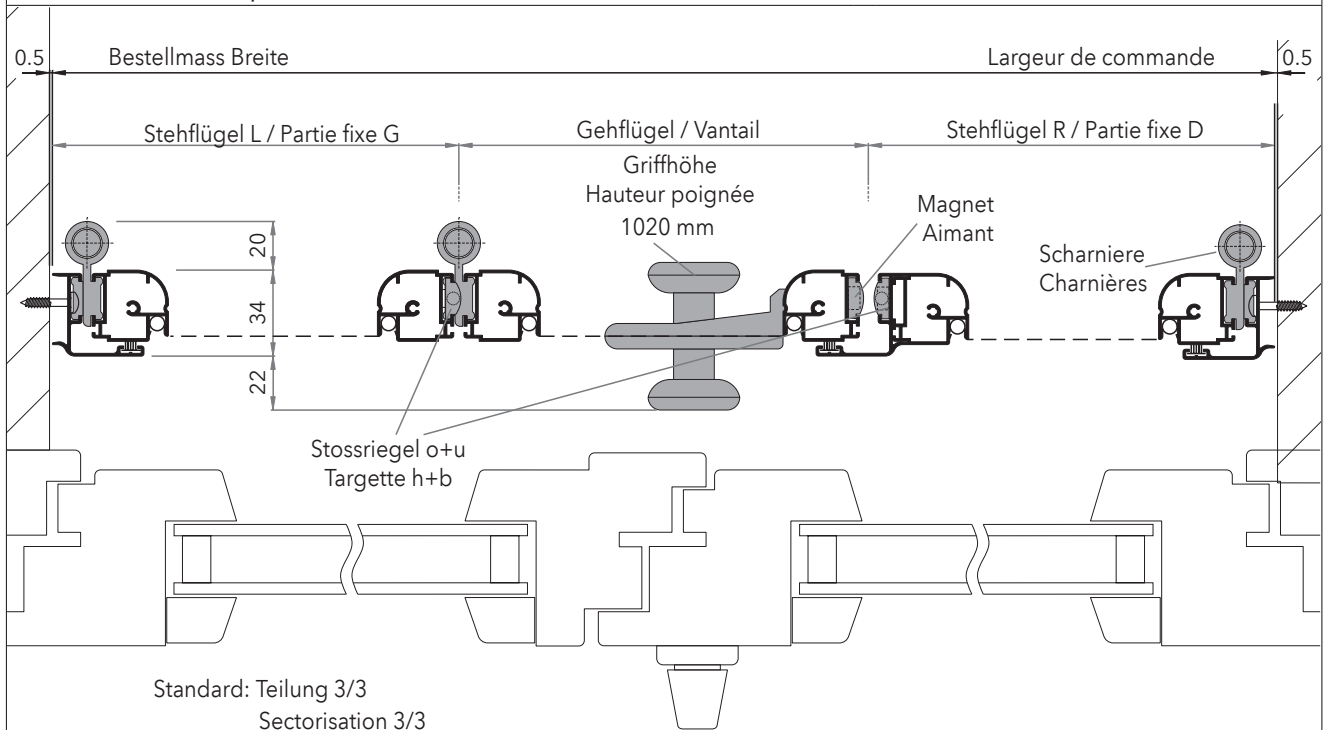

# DREHTÜREN PORTES BATTANTES

---



Drehtüren / Pendeltüren  
Portes battantes

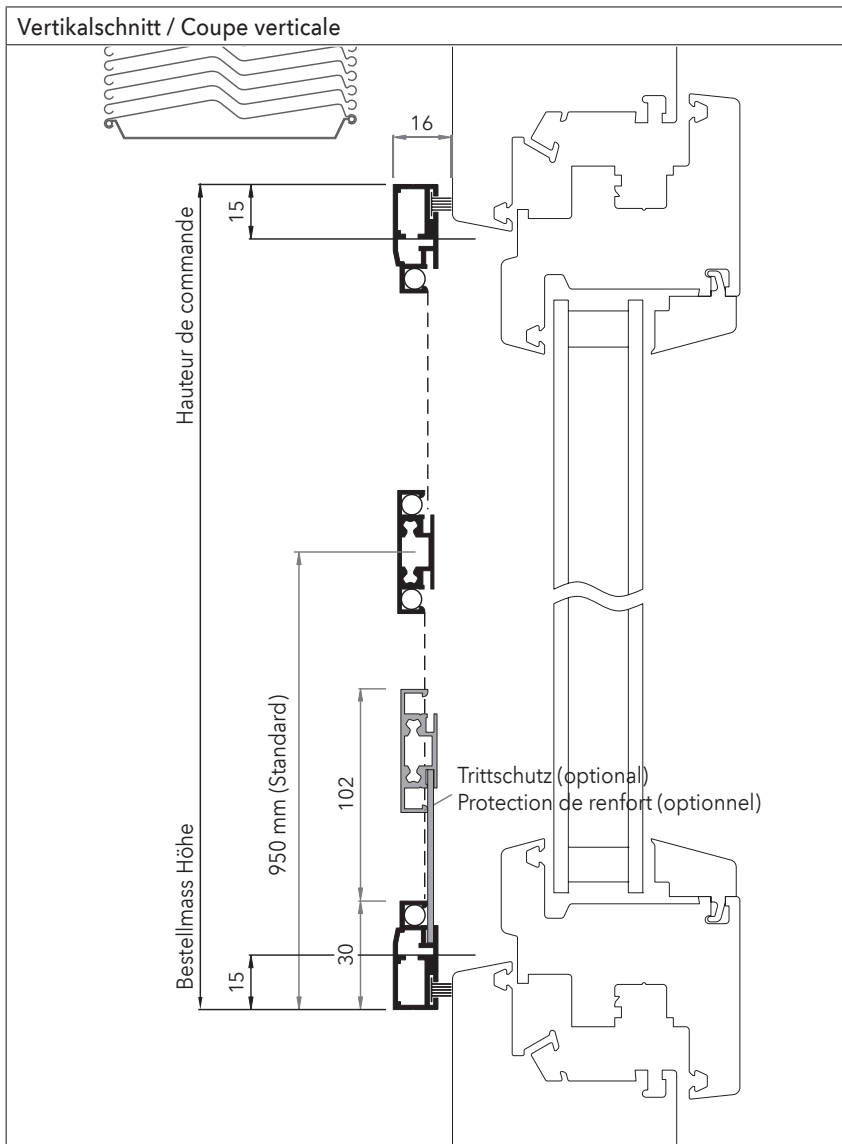

Preise / Prix Seite / Page 124

**Einbauort / Emplacement**

Fenster und Türen mit flächenbündigen Fenster- und Blendrahmen.  
Appliqué pour ouvrants affleurés au cadre.

**Bestellmasse / Dimensions**

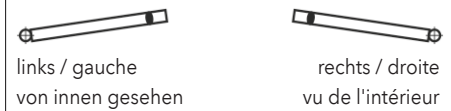

**Breite** = liches Stockmass + 30 mm  
**Höhe** = liches Stockmass + 30 mm  
**Largeur** = largeur vide + 30 mm  
**Hauteur** = hauteur vide + 30 mm

**Öffnungsrichtung / Sens d'ouverture**



**Zubehör / Accessoires**

Gegen Aufpreis / Supplément :

-  Türschliesser  
Ferre-porte automatique
-  Trittschutzprofil  
Protection de renfort
-  Sonderformen S. 126  
Formes spéciales p. 126

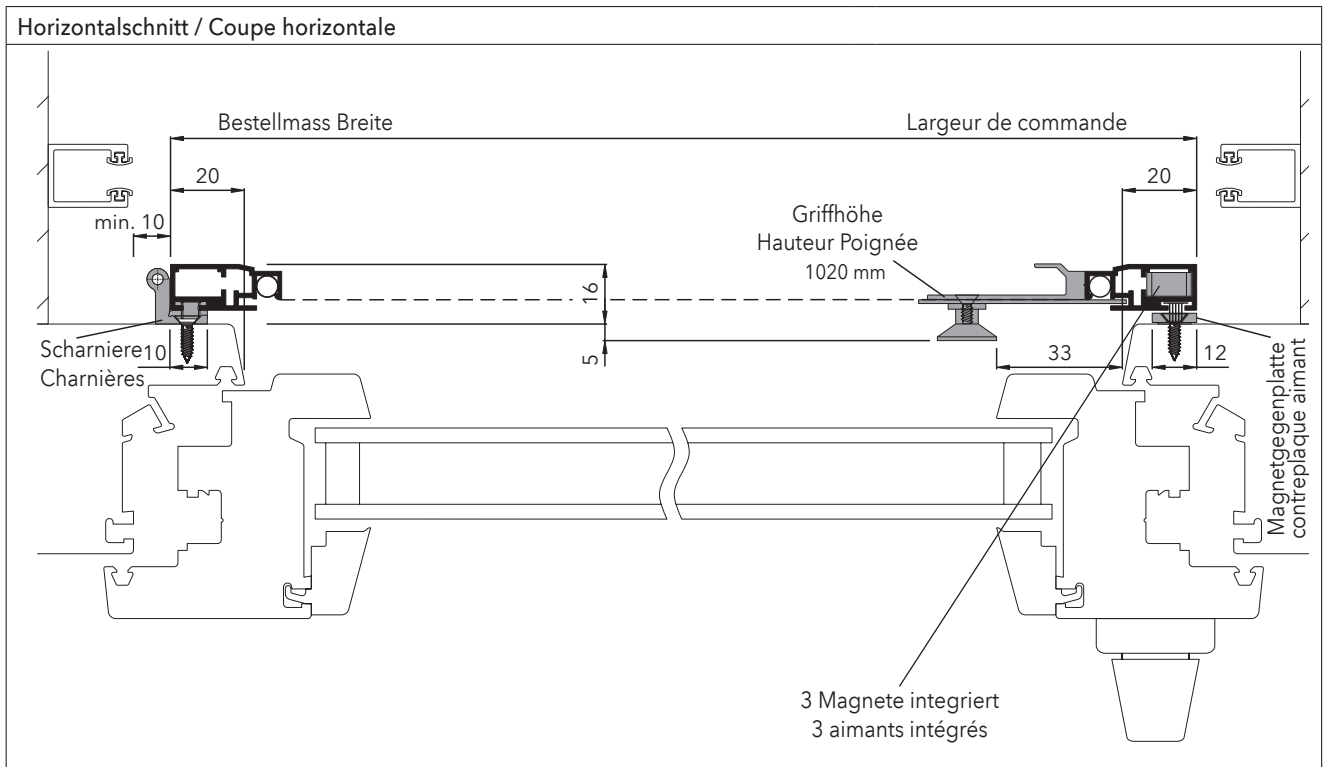

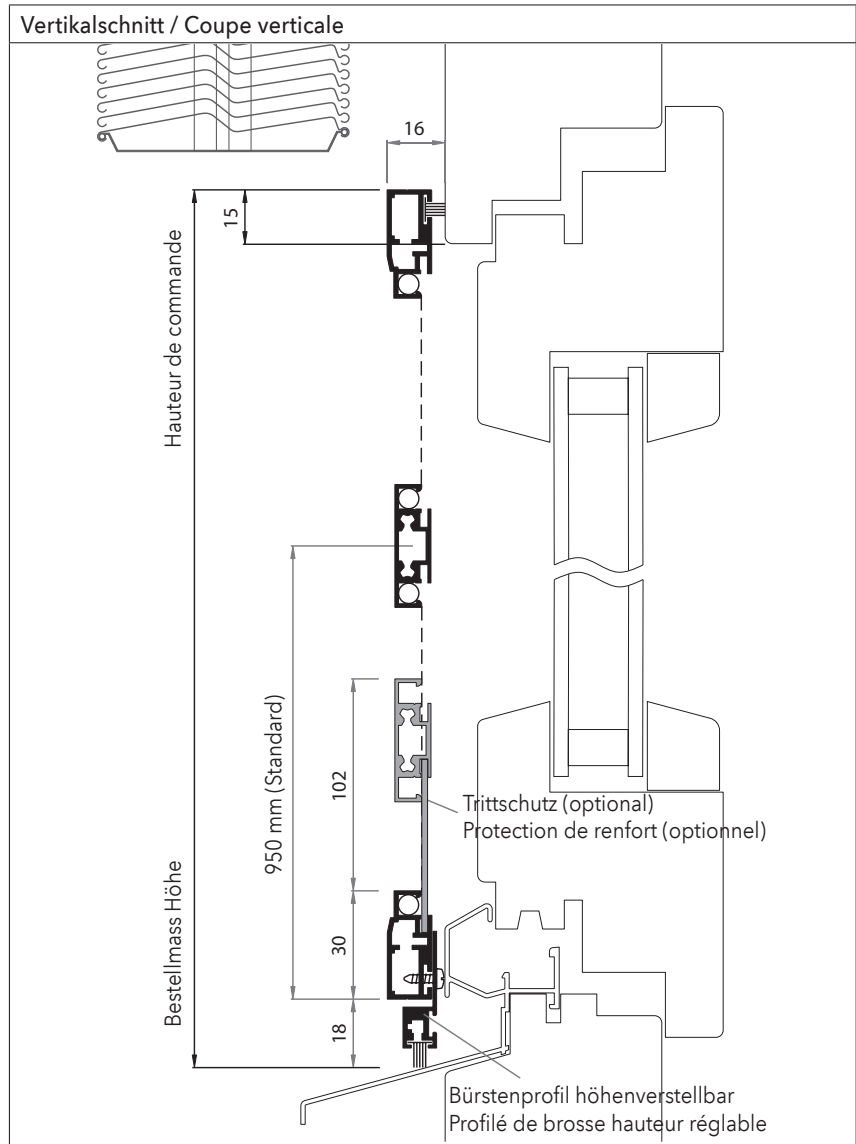

Preise / Prix Seite / Page 124

**Einbauort / Emplacement**  
 Fenster und Türen mit Stockabdeckung oder Bodenbelag.  
 Toutes portes et fenêtres avec recouvrement ou revêtement de sol.

**Bestellmasse / Dimensions**

**Breite** = lichtet Stockmass + 30 mm  
**Höhe** = lichtet Stockmass oben bis Wetterschenkel + 15 mm  
**Largeur** = largeur vide + 30 mm  
**Hauteur** = hauteur vide en haut jusqu'au renvoi d'eau + 15 mm

**Öffnungsrichtung / Sens d'ouverture**

links / gauche von innen gesehen      rechts / droite vu de l'intérieur

**Zubehör / Accessoires**  
 Gegen Aufpreis / Supplément :

- Türschliesser / Ferme-porte automatique
- Trittschutzprofil / Protection de renfort
- Sonderformen S. 126 / Formes spéciales p. 126

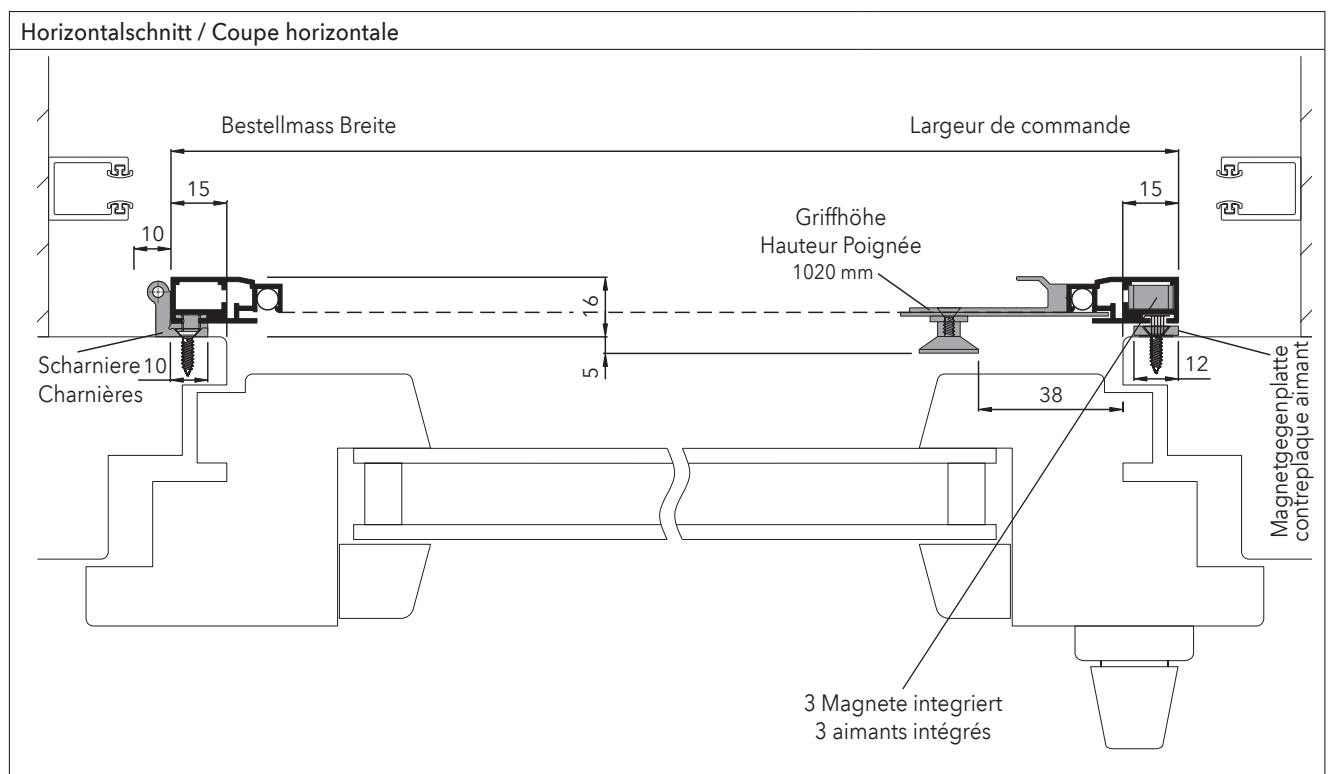



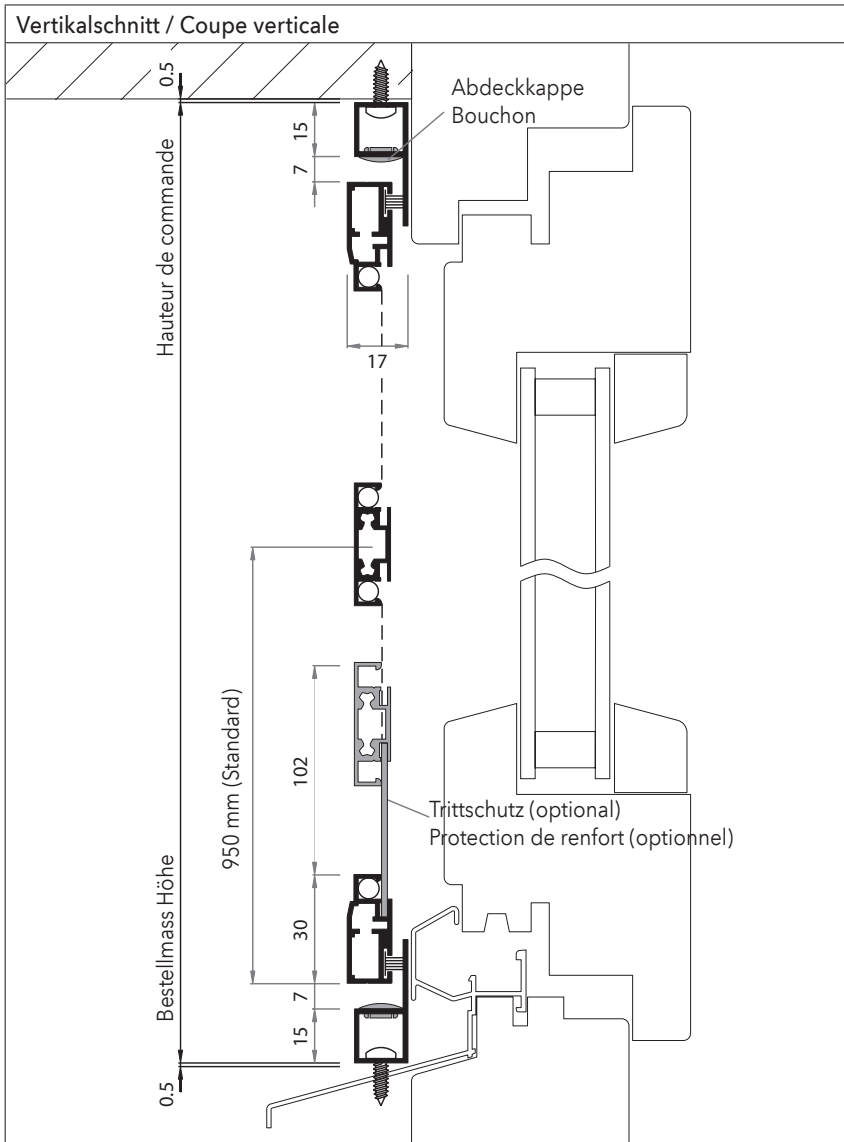

Preise / Prix Seite / Page 125

**Einbauort / Emplacement**

Fenster und Türen mit vorgesetzter  
Leibungstiefe von 17 mm.  
Fenêtre et porte avec une profondeur  
devant le dacre de 17 mm.

**Bestellmasse / Dimensions**

**Breite** = liches Leibungsmass – 1 mm

**Höhe** = liches Höhenmass bis  
Wetterbank – 1 mm

**Largeur** = vide de l'ébrasement – 1 mm

**Hauteur** = hauteur vide jusqu'au  
renvoi d'eau – 1 mm

**Öffnungsrichtung / Sens d'ouverture**



links / gauche  
von innen gesehen

rechts / droite  
vu de l'intérieur

**Zubehör / Accessoires**

Gegen Aufpreis / Supplément :

Türschliesser  
Ferre-porte automatique

Trittschutzprofil  
Protection de renfort

Sonderformen S. 126  
Formes spéciales p. 126

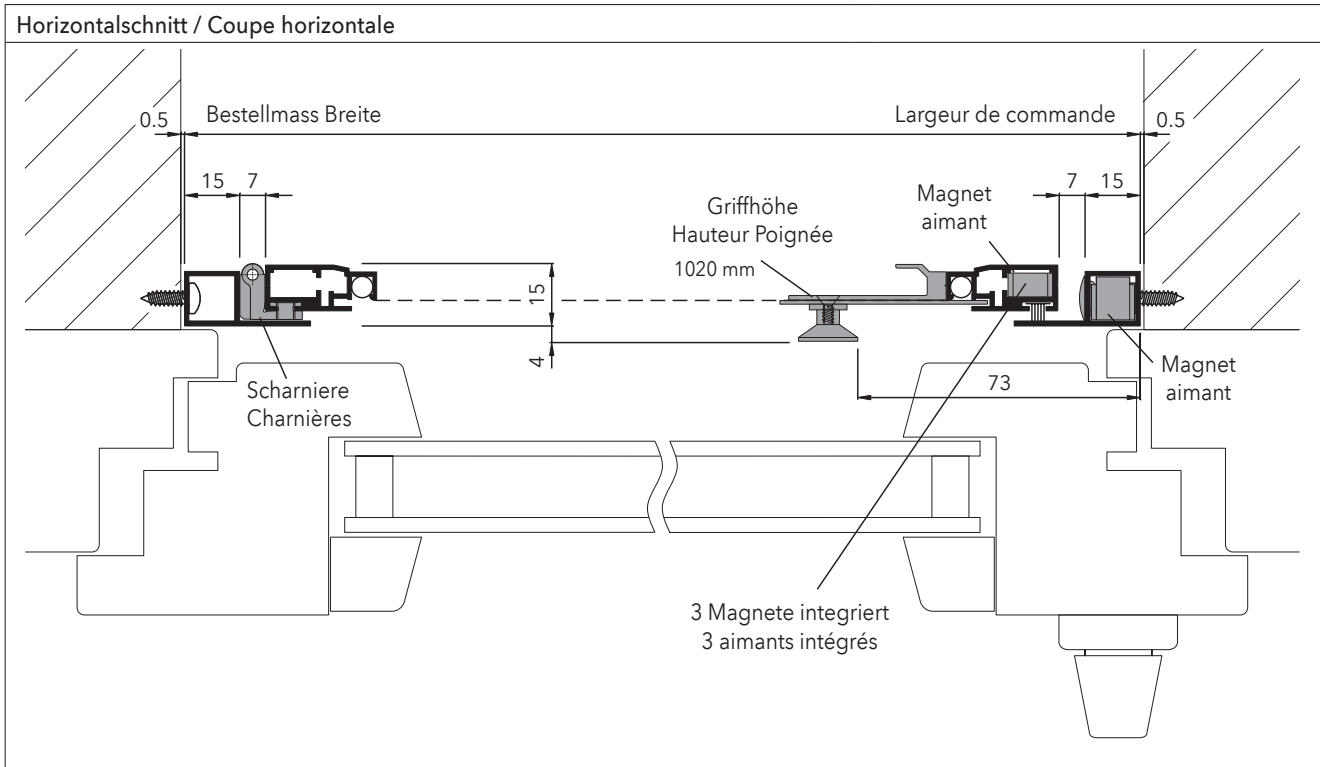

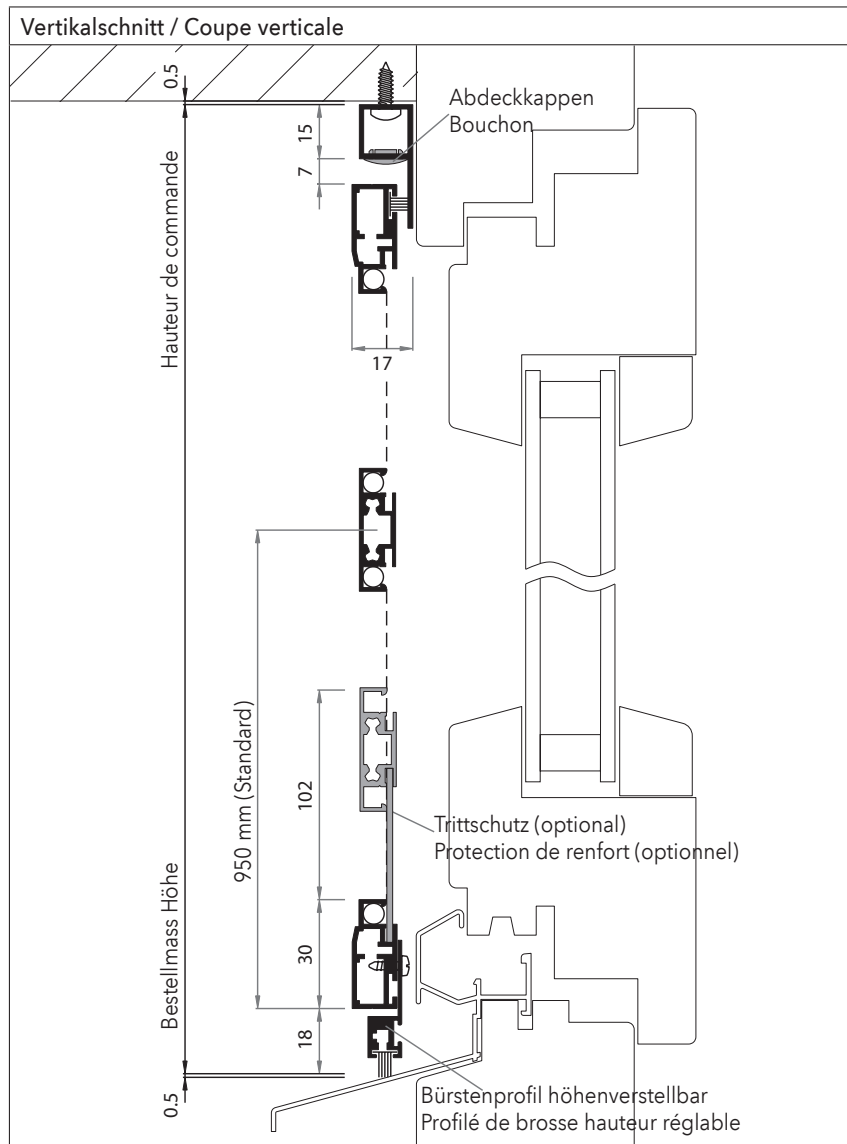

Preise / Prix Seite / Page 125

**Einbauort / Emplacement**

Fenster und Türen mit einer vorgesetzten Leibungstiefe von 17 mm.  
Fenêtre et porte avec une profondeur devant le cadre de 17 mm.

**Bestellmasse / Dimensions**

**Breite** = liches Leibungsmass – 1 mm

**Höhe** = liches Höhenmass bis Wetterbank – 1 mm

**Largeur** = vide de l'ébrasement – 1 mm

**Hauteur** = hauteur vide jusqu'au renvoi d'eau – 1 mm

**Öffnungsrichtung / Sens d'ouverture**

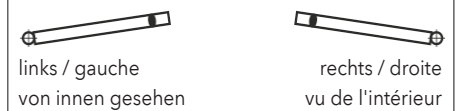

**Zubehör / Accessoires**

Gegen Aufpreis / Supplément :

- Türschliesser  
Ferre-porte automatique
- Trittschutzprofil  
Protection de renfort
- Sonderformen S. 126  
Formes spéciales p. 126

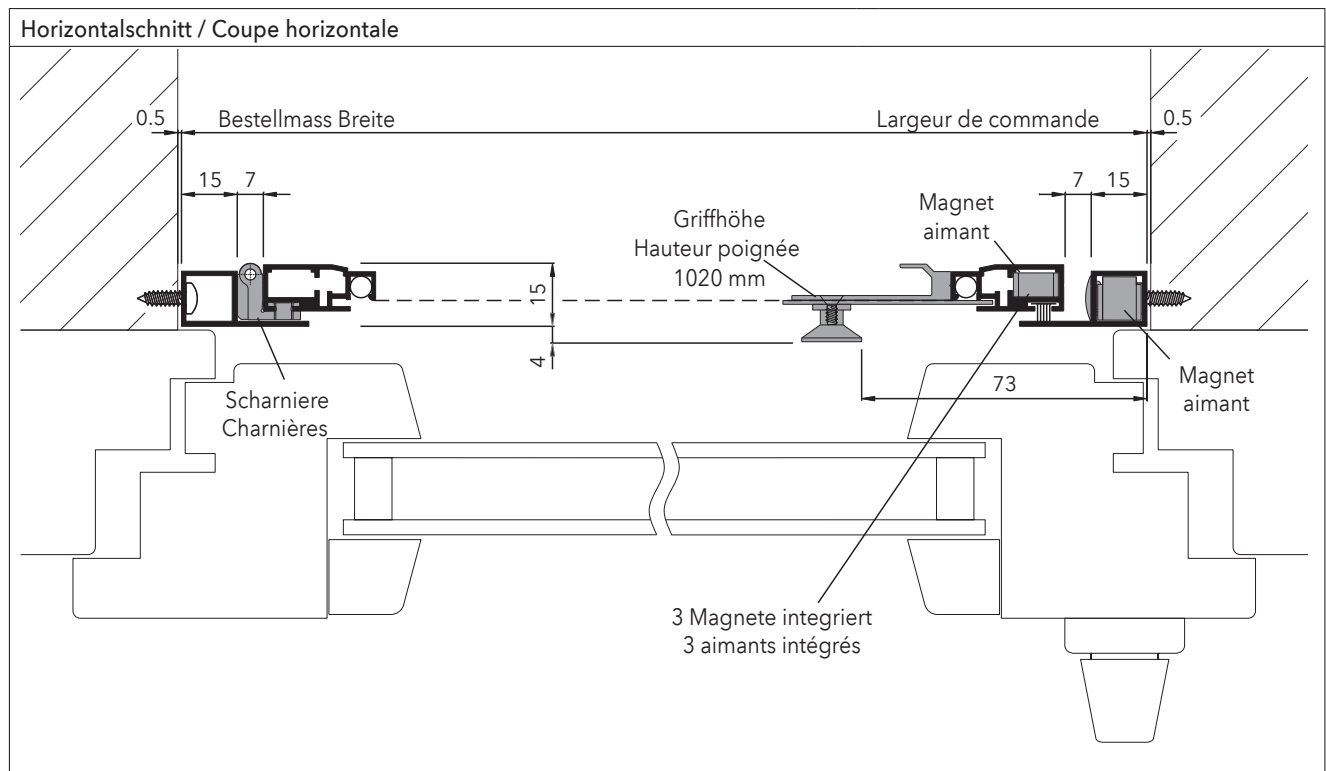

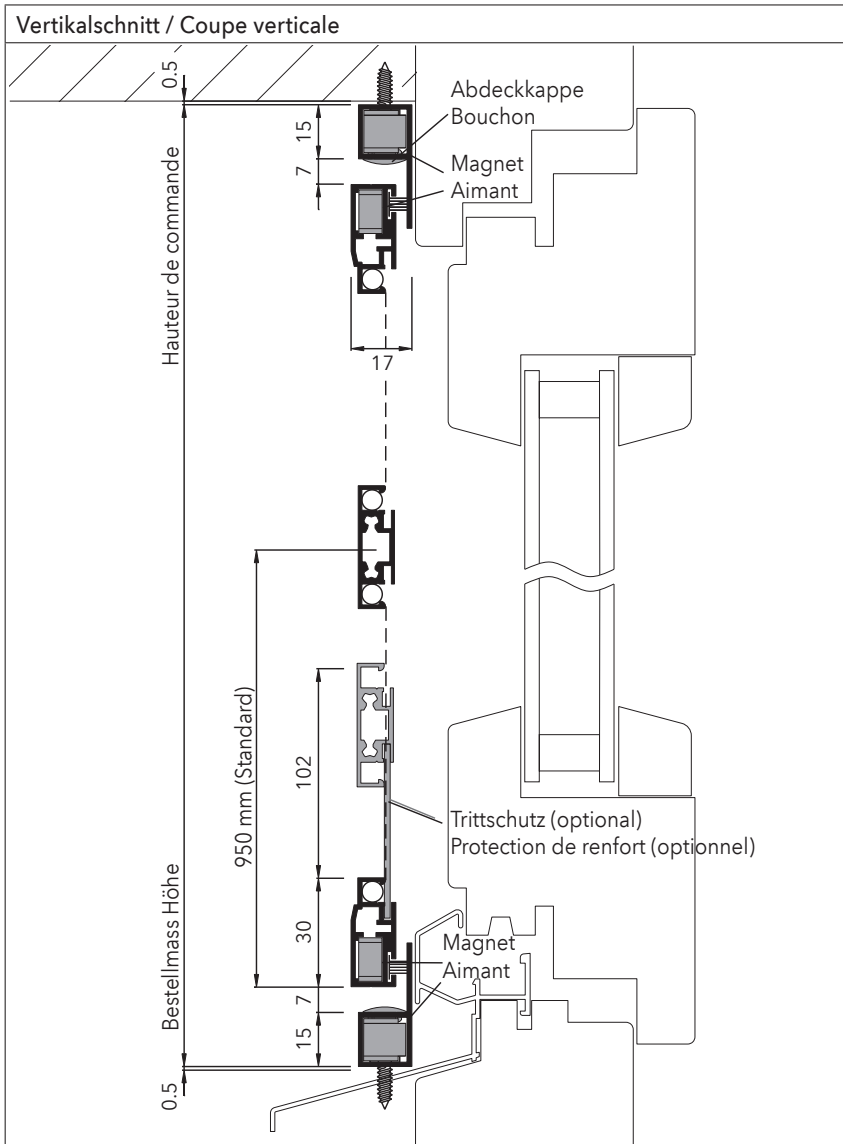

Preise / Prix Seite / Page 125

**Einbauort / Emplacement**

Fenster und Türen mit vorgesetzter Leibungstiefe von 17 mm.  
Fenêtre et porte avec une profondeur devant le dacre de 17 mm.

**Bestellmasse / Dimensions**

**Breite** = liches Leibungsmass – 1 mm

**Höhe** = liches Höhenmass bis Wetterbank – 1 mm

**Largeur** = vide de l'ébrasement – 1 mm

**Hauteur** = hauteur vide jusqu'au renvoi d'eau – 1 mm

**Öffnungsrichtung / Sens d'ouverture**



links / gauche  
von innen gesehen

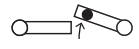

rechts / droite  
vu de l'intérieur

**Zubehör / Accessoires**

Gegen Aufpreis / Supplément :



Türschliesser  
Ferre-porte automatique



Trittschutzprofil  
Protection de renfort

Sonderformen S. 126  
Formes spéciales p. 126

Horizontalschnitt / Coupe horizontale

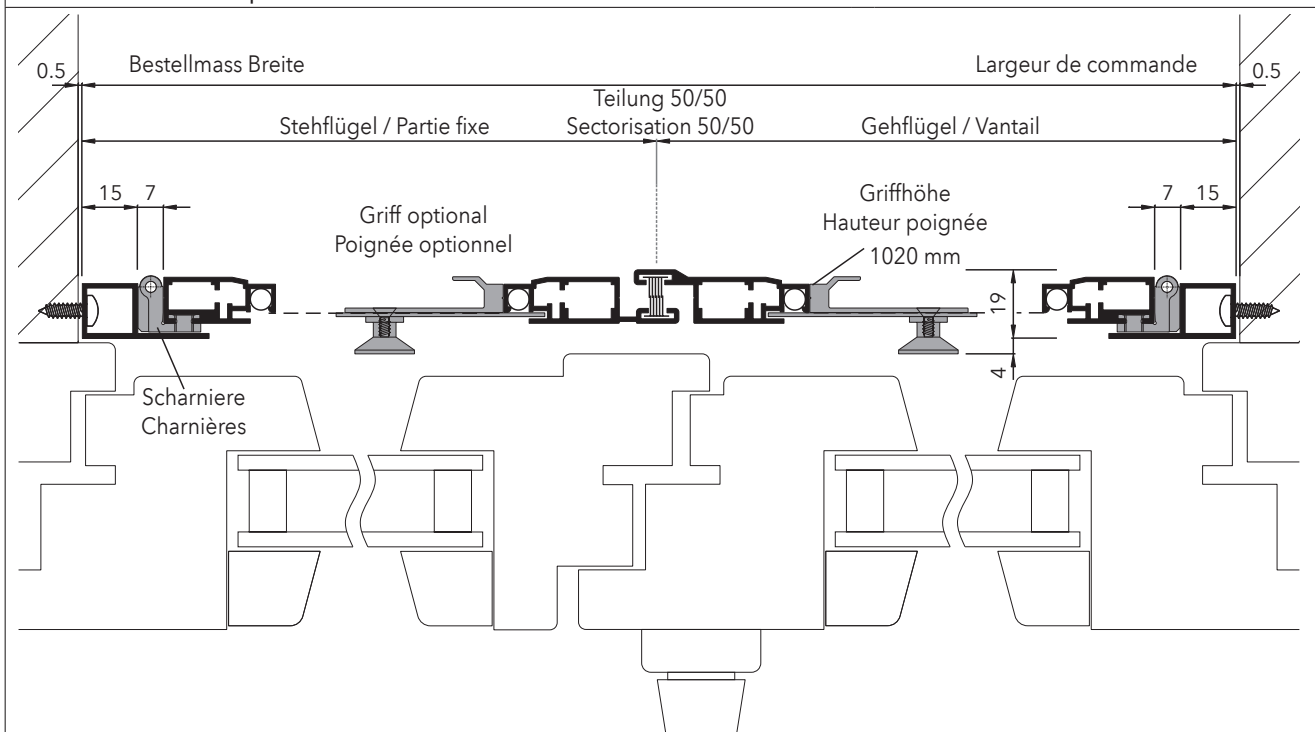

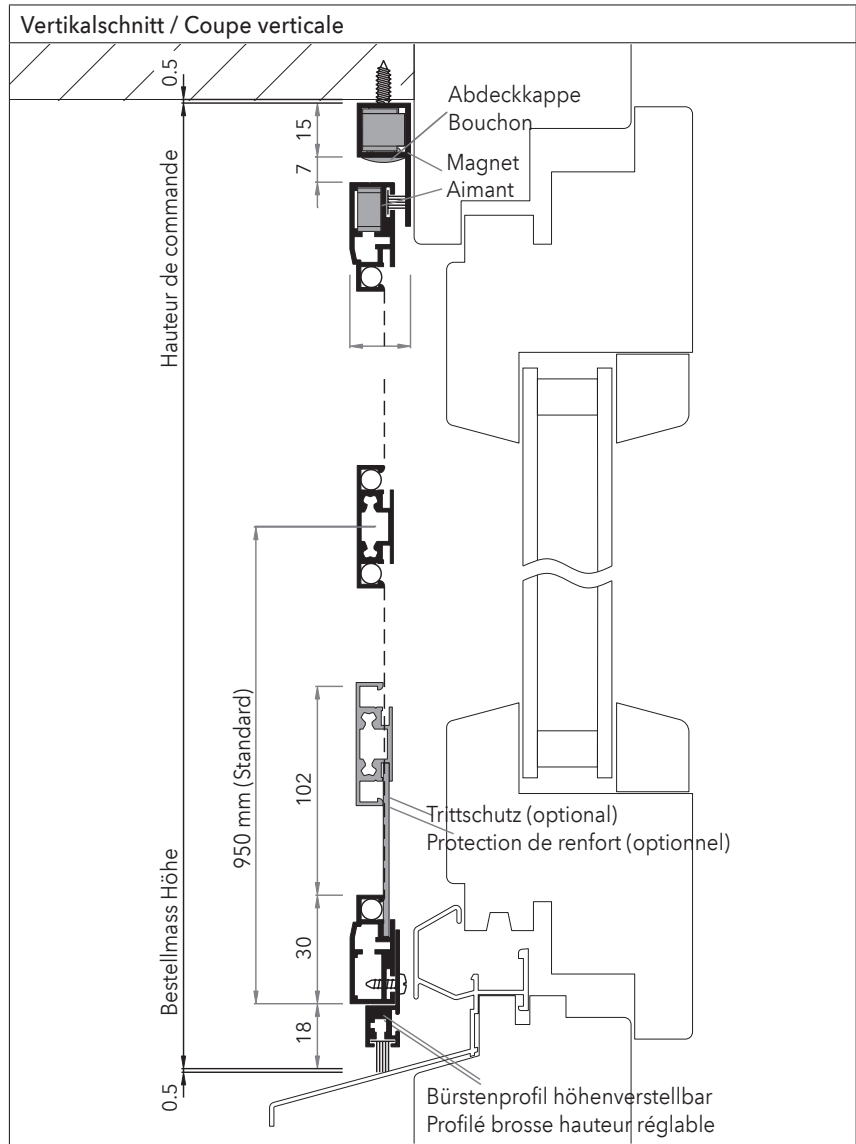

Preise / Prix Seite / Page 125

**Einbauort / Emplacement**

Fenster und Türen mit einer vorgesetzten Leibungstiefe von 17 mm.  
Fenêtre et porte avec une profondeur devant le cadre de 17 mm.

**Bestellmasse / Dimensions**

**Breite** = liches Leibungsmass – 1 mm

**Höhe** = liches Höhenmass bis Wetterbank – 1 mm

**Largeur** = vide de l'ébrasement – 1 mm

**Hauteur** = hauteur vide jusqu'au renvoi d'eau – 1 mm

**Öffnungsrichtung / Sens d'ouverture**



links / gauche  
von innen gesehen



rechts / droite  
vu de l'intérieur

**Zubehör / Accessoires**

Gegen Aufpreis / Supplément :



Türschliesser  
Ferre-porte automatique



Trittschutzprofil  
Protection de renfort

Sonderformen S. 126  
Formes spéciales p. 126

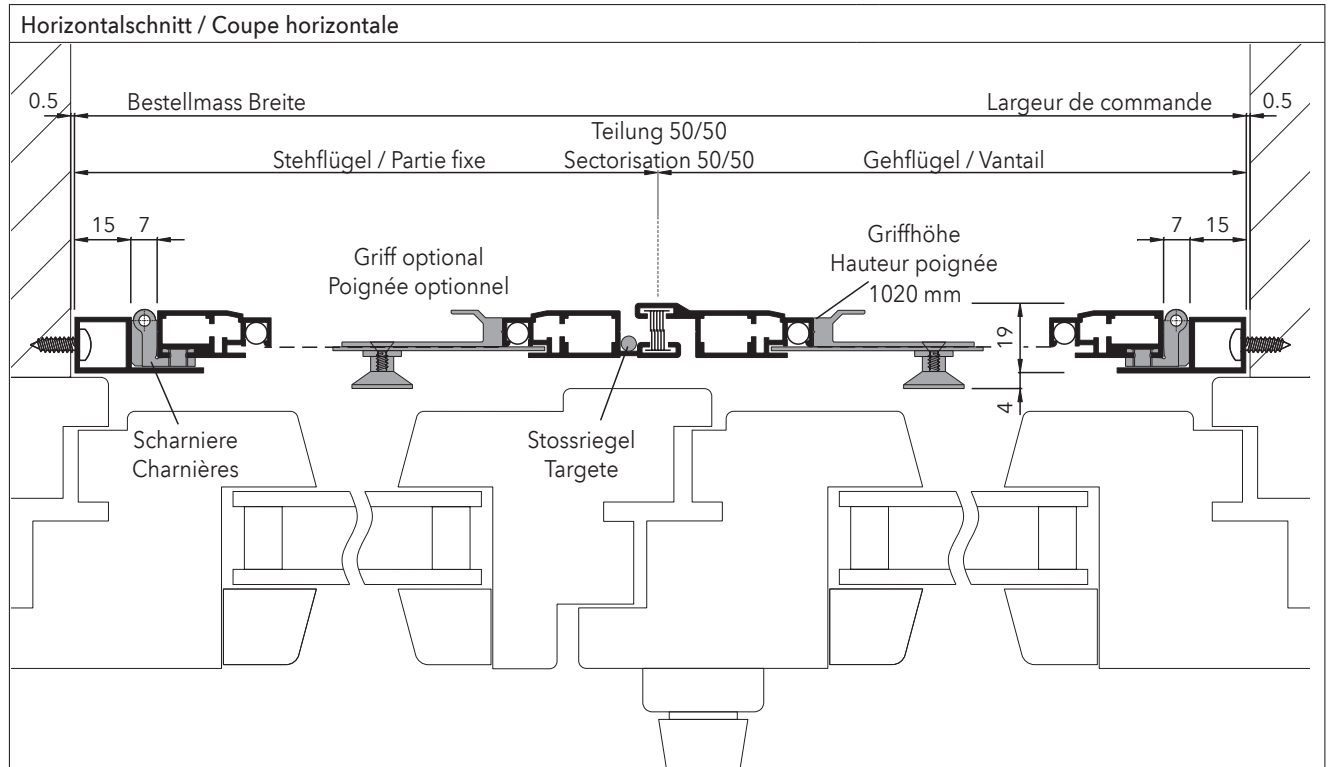

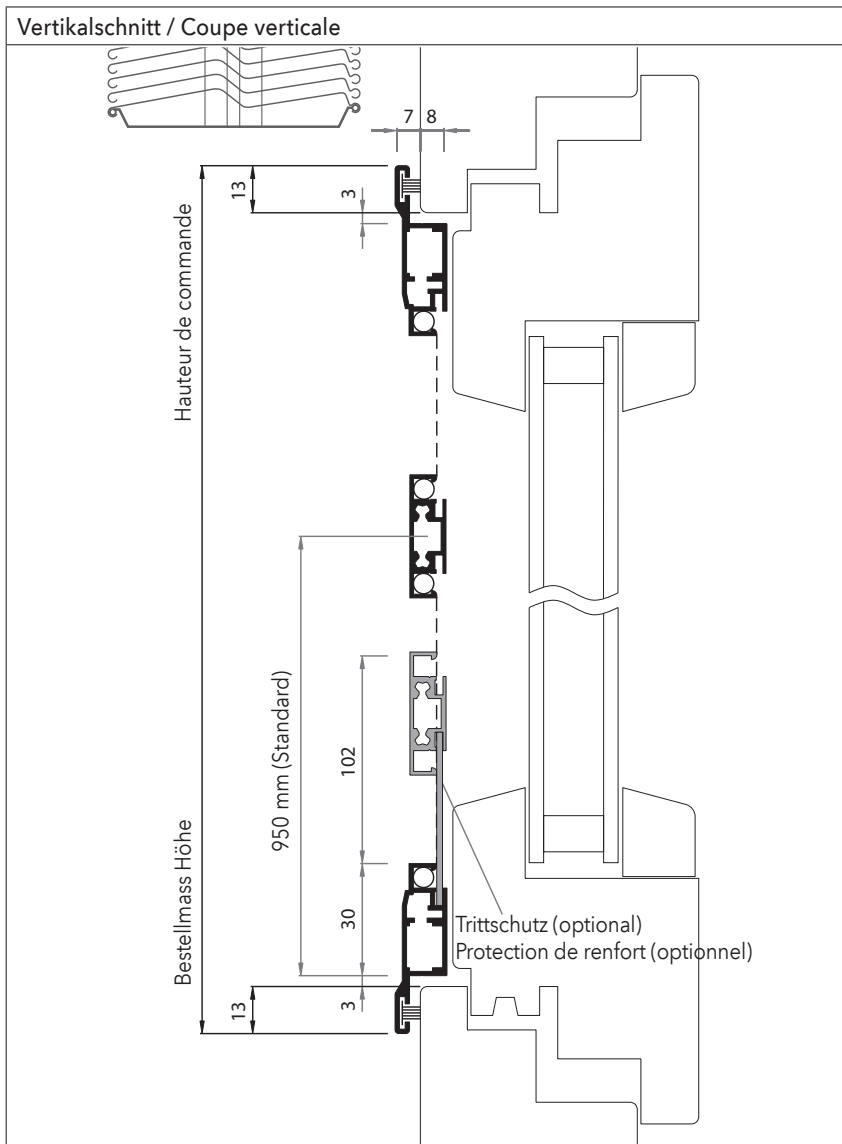

Preise / Prix Seite / Page 124

**Einbauort / Emplacement**

Flächenversetzte Türen mit bündigem Blendrahmen ohne Wetterschenkel.  
Portes à surfaces décalées avec un cadre aligné sans renvoi d'eau.

**Bestellmasse / Dimensions**

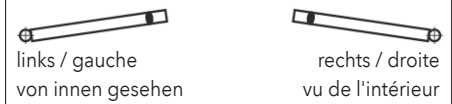

**Breite** = liches Stockmass + 26 mm  
**Höhe** = liches Stockmass + 26 mm  
**Largeur** = largeur vide + 26 mm  
**Hauteur** = hauteur vide + 26 mm

**Öffnungsrichtung / Sens d'ouverture**



**Zubehör / Accessoires**

Gegen Aufpreis / Supplément :

-  Türschliesser  
Ferre-porte automatique
-  Trittschutzprofil  
Protection de renfort
- Sonderformen S. 126  
Formes spéciales p. 126

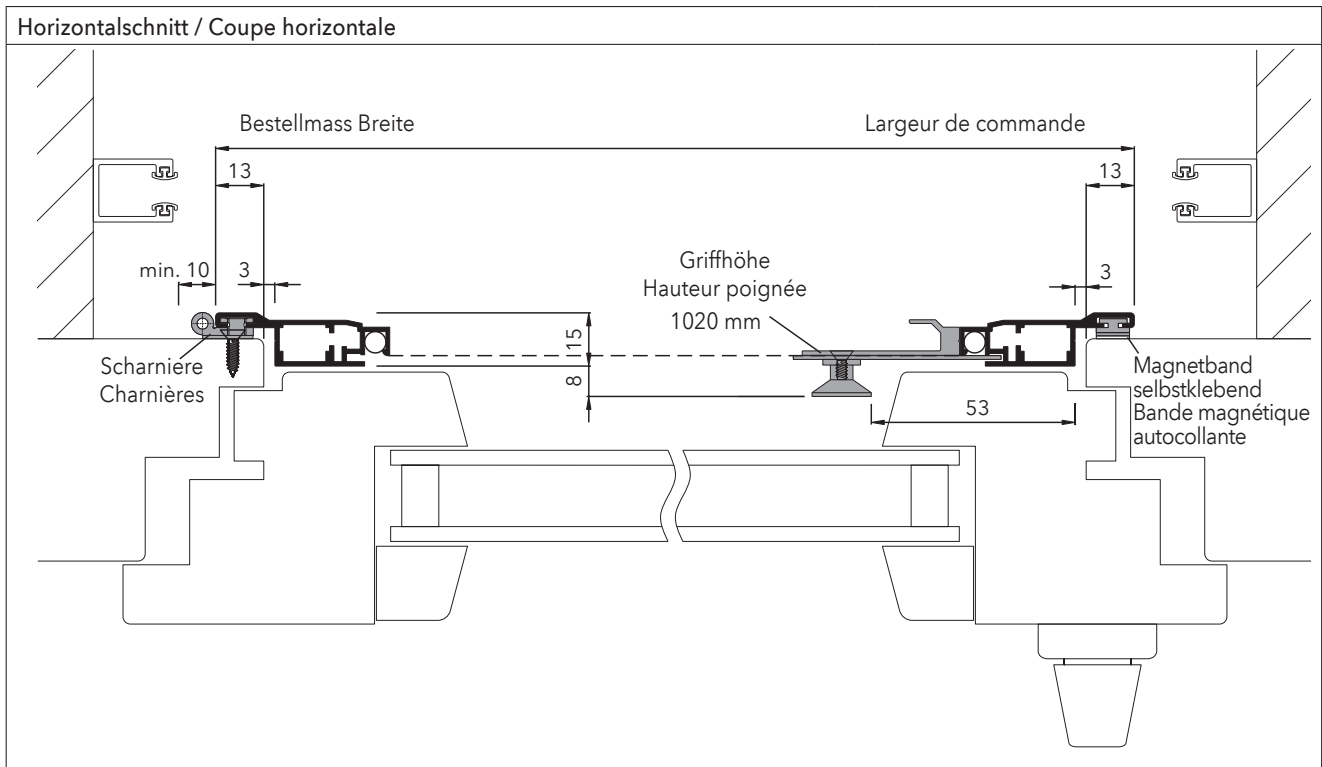

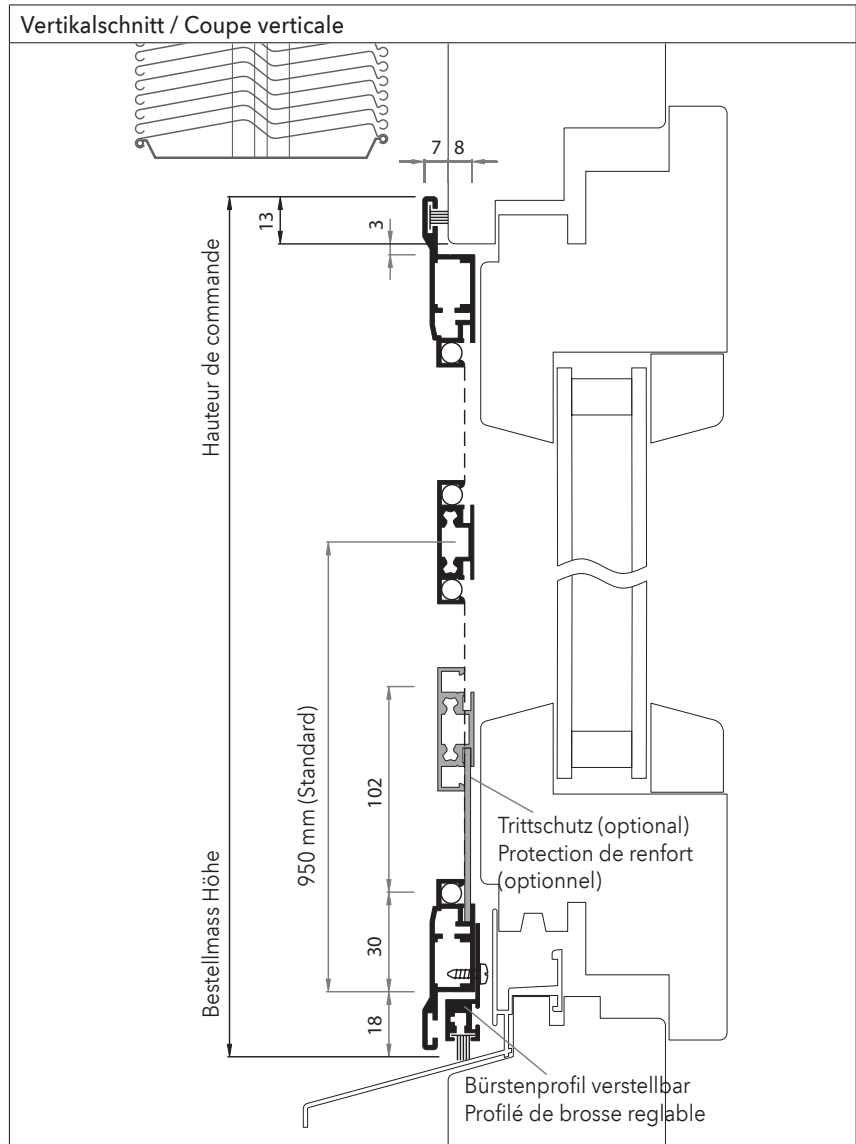

Preise / Prix Seite / Page 124

**Einbauort / Emplacement**

Flächenversetzte Türen mit 3-seitig  
bündigem Blendrahmen.  
Portes à surfaces décalées avec  
un cadre à 3 côtés alignées.

**Bestellmasse / Dimensions**

**Breite** = liches Stockmass + 26 mm

**Höhe** = liches Stockmass oben  
bis Wetterschenkel + 13 mm

**Largeur** = largeur vide + 26 mm

**Hauteur** = hauteur vide du cadre en haut  
jusqu'au renvoi d'eau + 13 mm

**Öffnungsrichtung / Sens d'ouverture**



**Zubehör / Accessoires**

Gegen Aufpreis / Supplément :



Sonderformen S. 126  
Formes spéciales p. 126

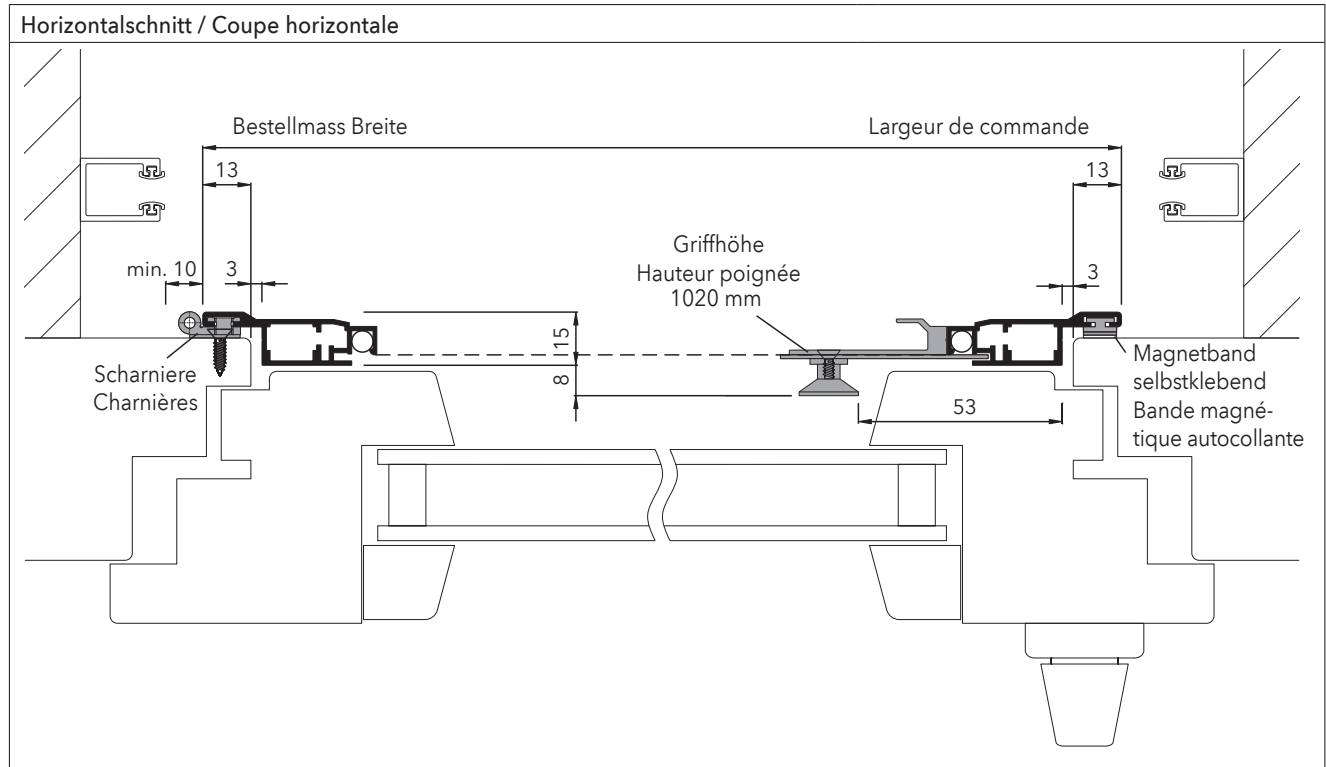

# PENDELTÜREN PORTES BATTANTES

---

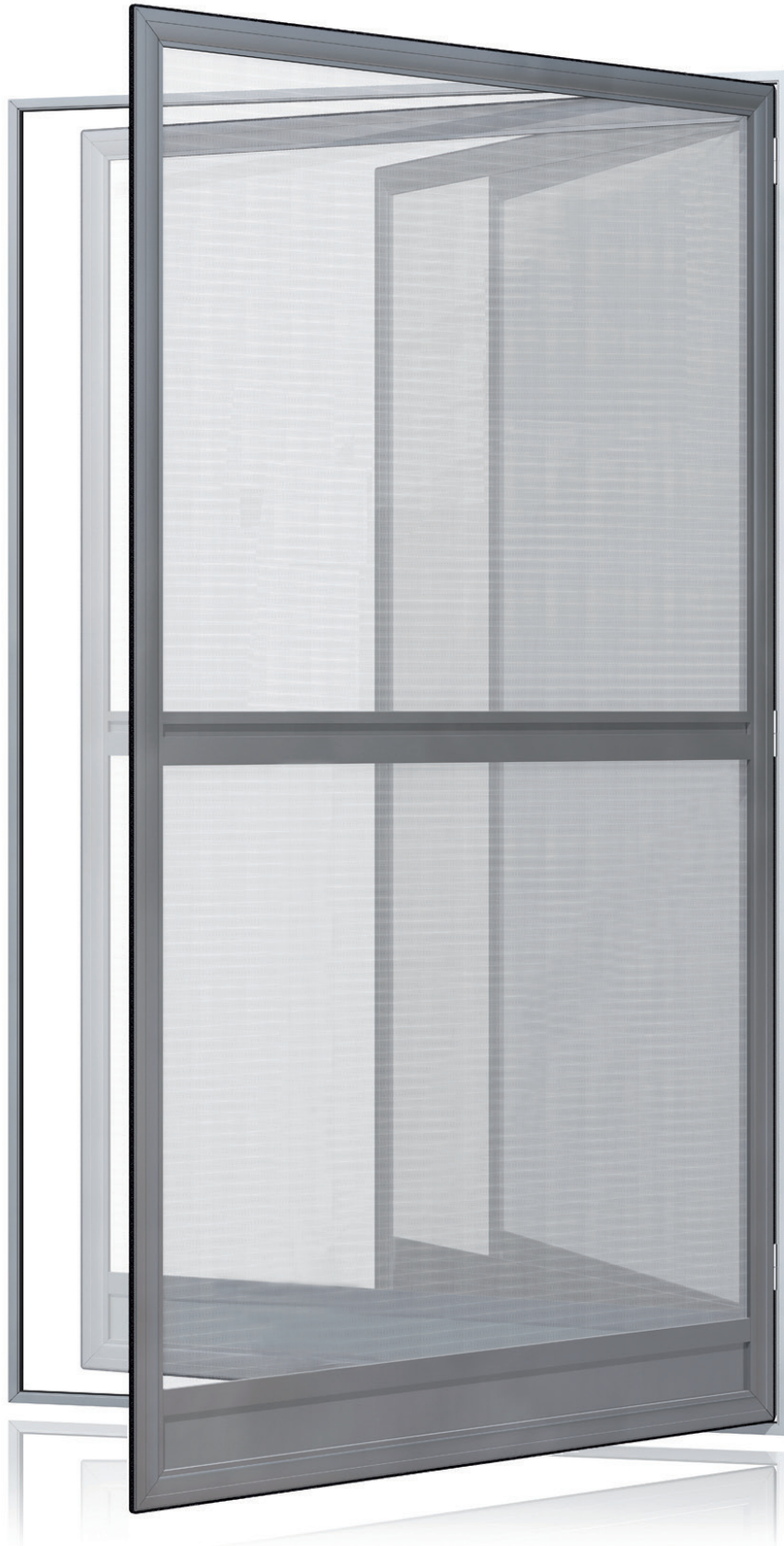

Drehtüren / Pendeltüren  
Portes battantes

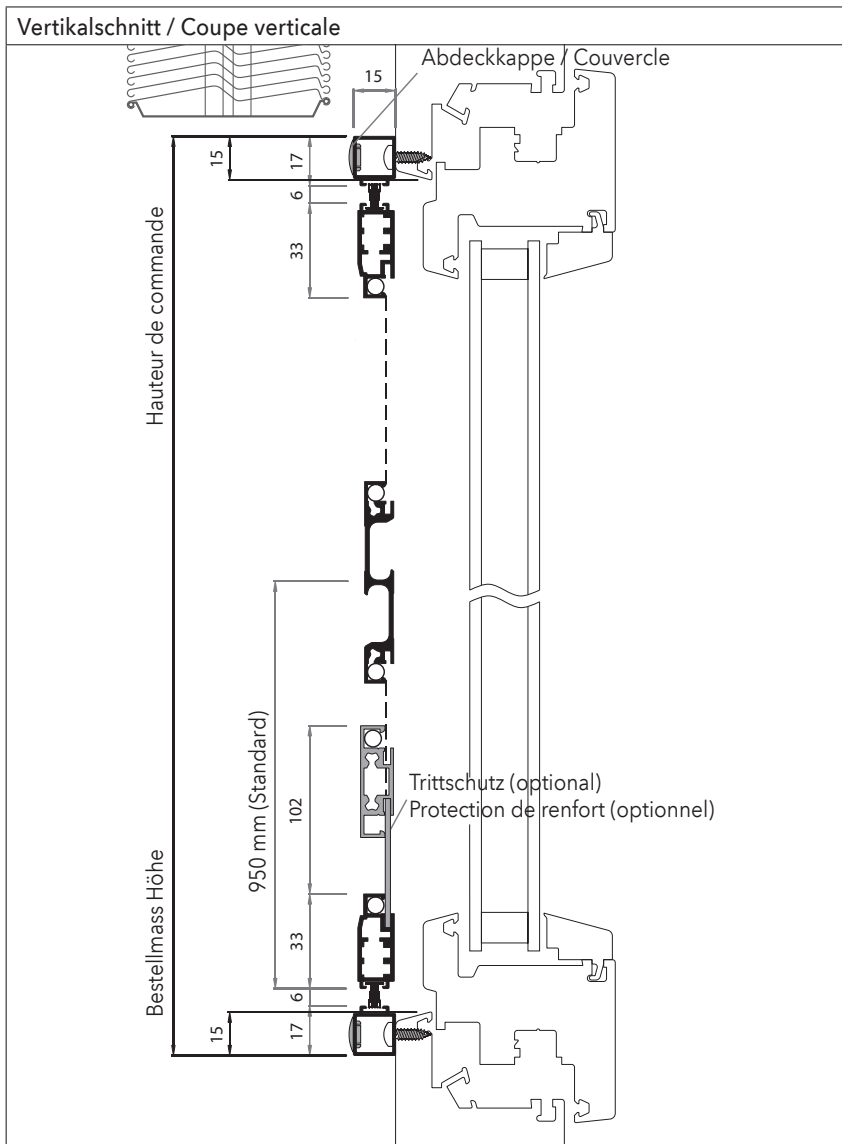

Preise / Prix Seite / Page 132

**Einbauort / Emplacement**

Alle Türen mit umlaufend bündigem  
Blendrahmen.  
Toutes les portes avec cadre au 4 côtés.

**Bestellmasse / Dimensions**

**Breite** = liches Stockmass + 30 mm

**Höhe** = liches Stockmass + 30 mm

**Largeur** = largeur vide + 30 mm

**Hauteur** = hauteur vide + 30 mm

**Öffnungsrichtung / Sens d'ouverture**

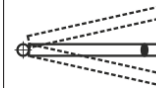

links / gauche  
von innen gesehen

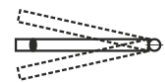

rechts / droite  
vu de l'intérieur

**Zubehör inklusiv / Accessoires inclus**



Griff-Mittelsprosse  
Traverse poignée

Auch in die Leibung montierbar.  
Montage aussi possible l'embrasure.

**Zubehör / Accessoires**

Gegen Aufpreis / Supplément :



Trittschutzprofil  
Protection de renfort

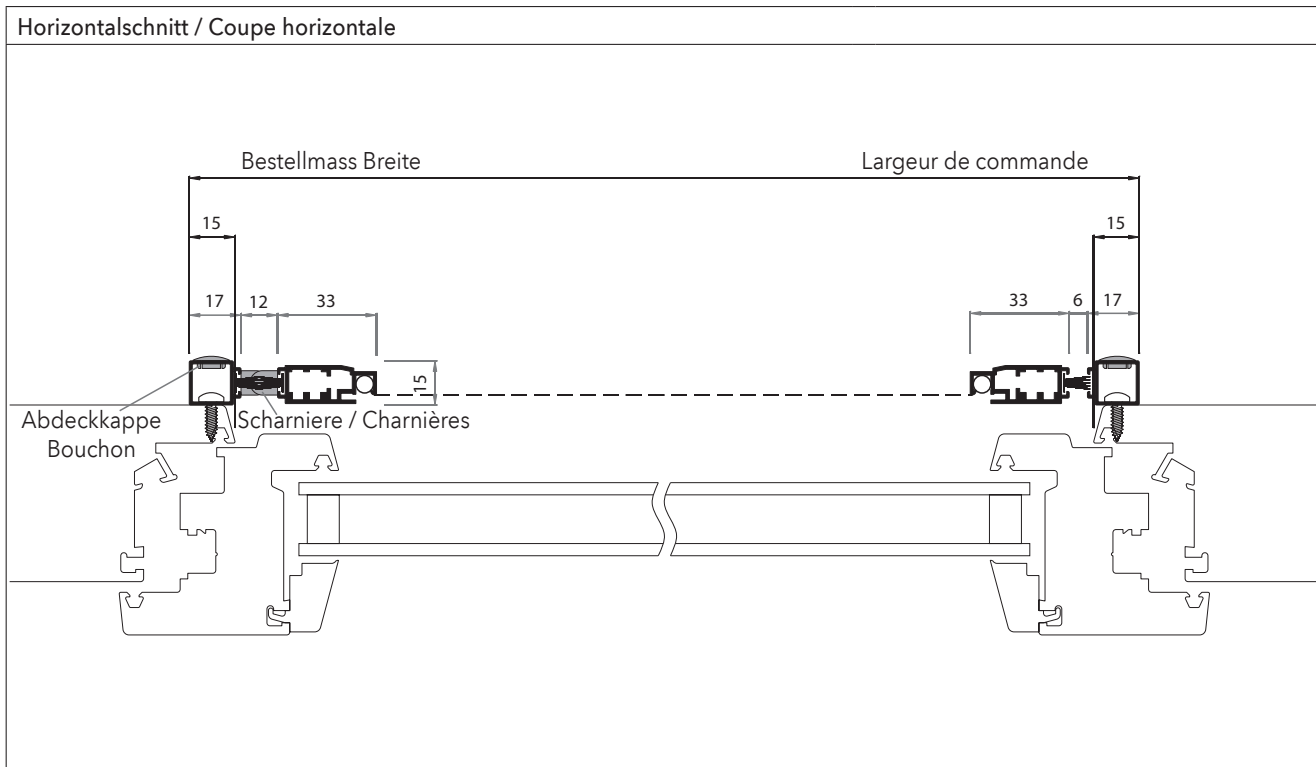



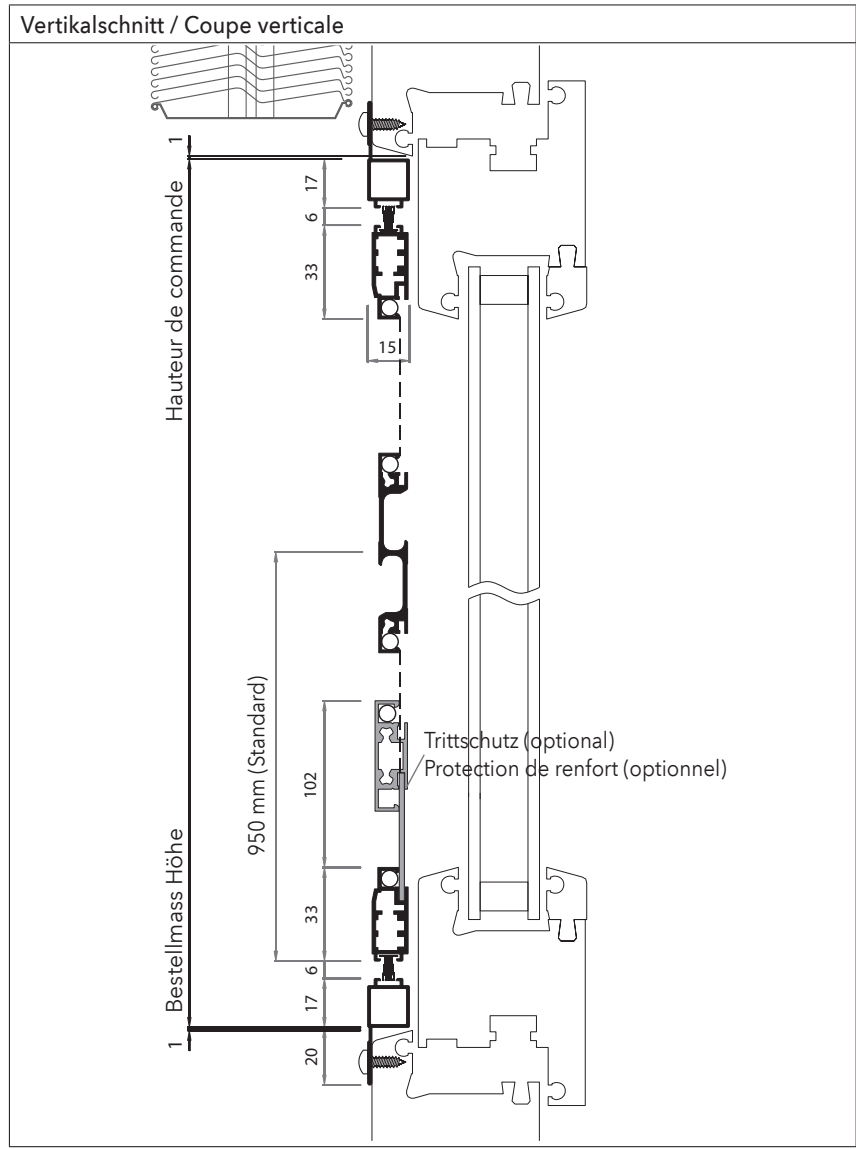

Preise / Prix Seite / Page 132

**Einbauort / Emplacement**  
Alle Türen mit umlaufend bündigem Blendrahmen.  
Toutes les portes avec cadre au 4 côtés.

**Bestellmasse / Dimensions**  
**Breite** = liches Stockmass – 2 mm  
**Höhe** = liches Stockmass – 2 mm  
**Largeur** = largeur vide – 2 mm  
**Hauteur** = hauteur vide – 2 mm

**Öffnungsrichtung / Sens d'ouverture**

links / gauche  
von innen gesehen

rechts / droite  
vu de l'intérieur

**Zubehör inklusiv / Accessoires inclus**

Mittelsprosse  
Traverse horizontale au milieu

Montagevarianten  
Variantes de montage

Mod. PT 2-S1

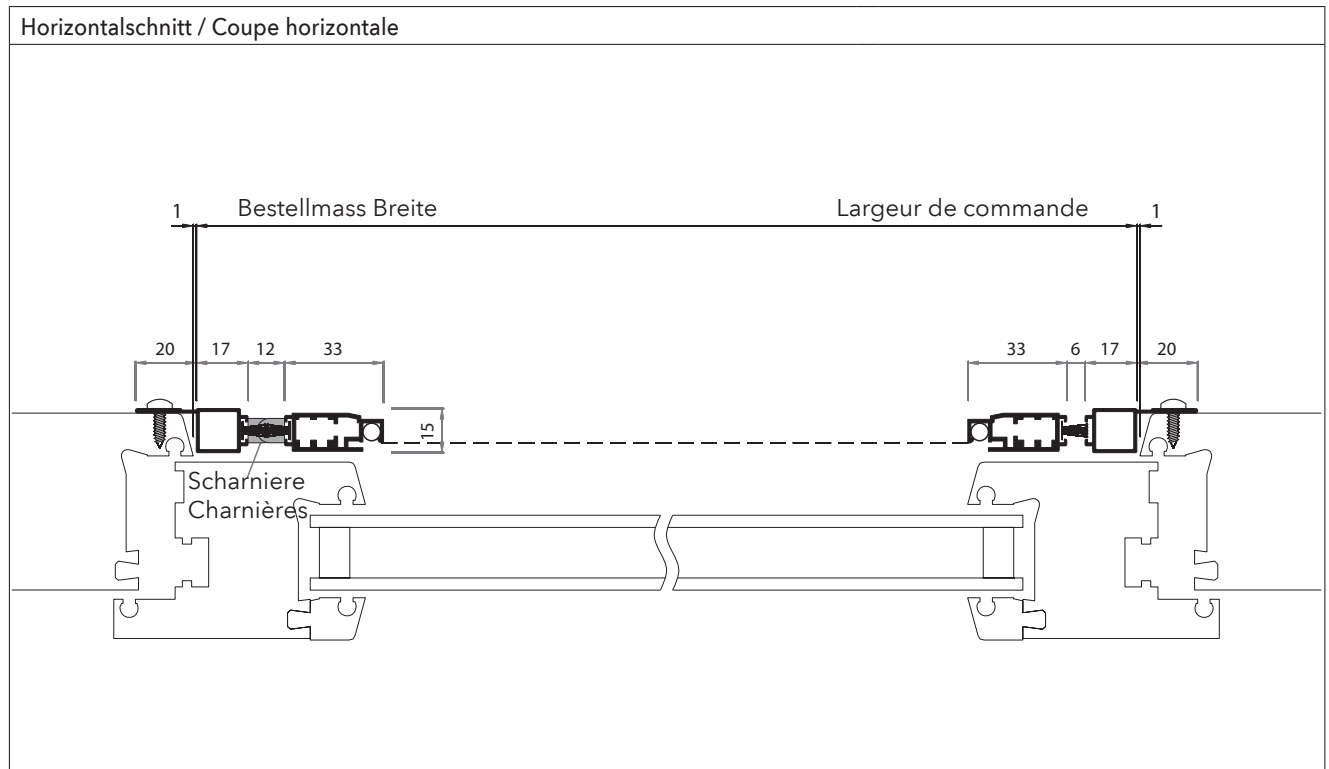

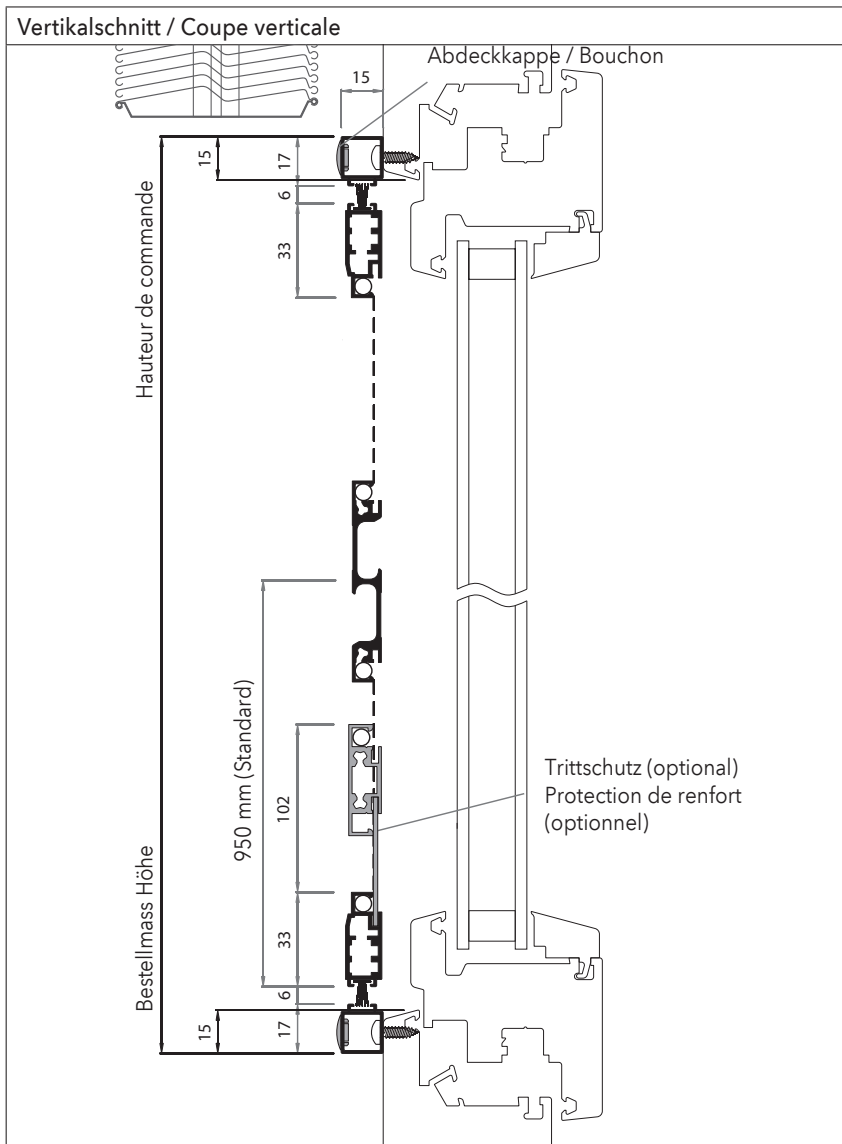

Preise / Prix Seite / Page 132

**Einbauort / Emplacement**

Alle Türen mit umlaufend bündigem  
Blendrahmen.  
Toutes les portes avec cadre au 4 côtés.

**Bestellmasse / Dimensions**

**Breite** = liches Stockmass + 30 mm

**Höhe** = liches Stockmass + 30 mm

**Largeur** = largeur vide + 30 mm

**Hauteur** = hauteur vide + 30 mm

**Öffnungsrichtung / Sens d'ouverture**



links / gauche und / et rechts / droite  
von innen gesehen vu de l'intérieur

**Zubehör inklusiv / Accessoires inclus**



Mittelsprosse  
Traverse horizontale au milieu

Auch in die Leibung montierbar.  
Montage aussi possible l'embrasure.

**Zubehör / Accessoires**

Gegen Aufpreis / Supplément :

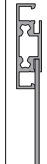

Trittschutzprofil  
Protection de renfort

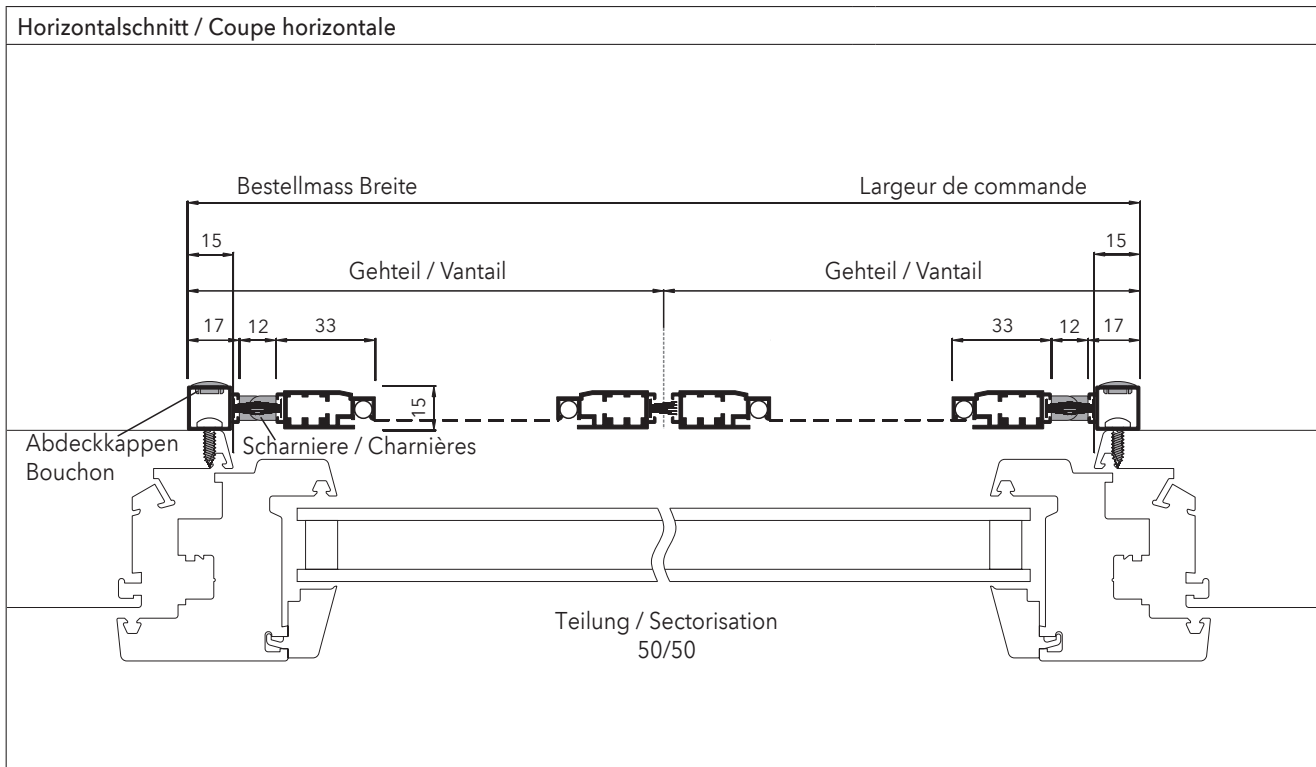

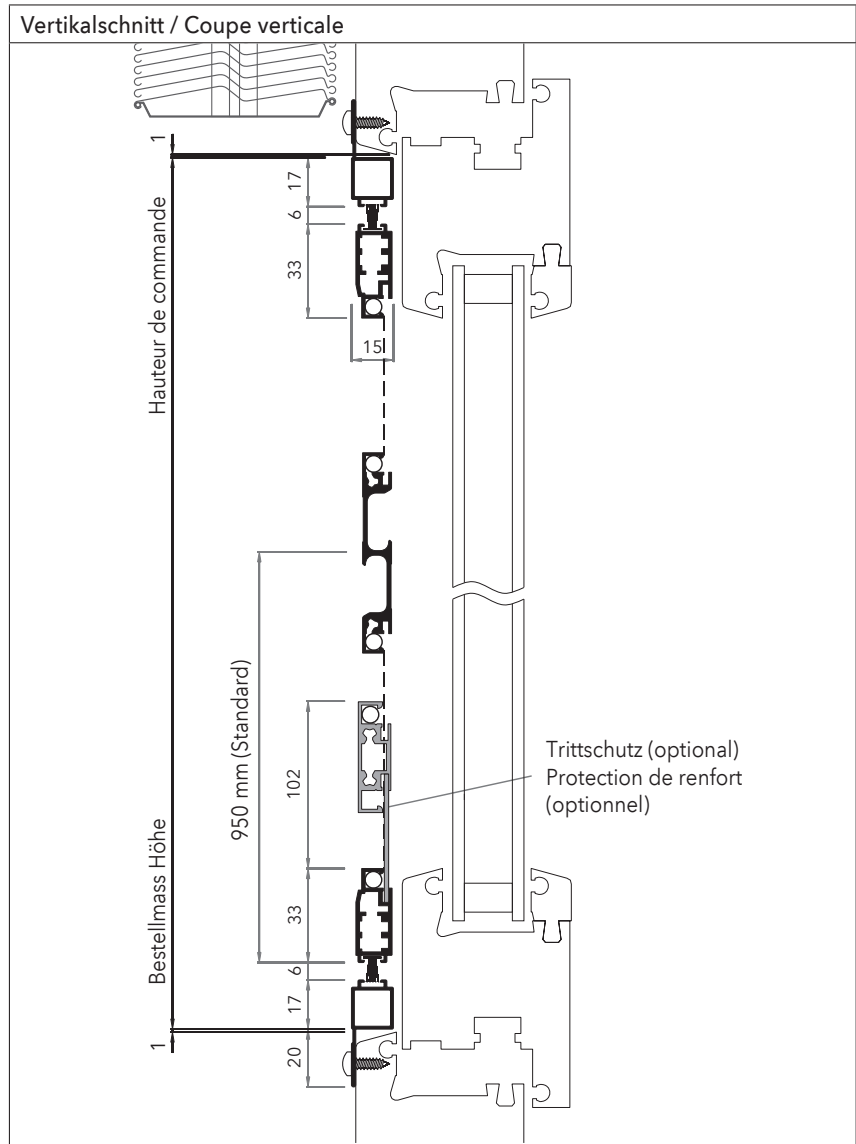

Preise / Prix Seite / Page 132

**Einbauort / Emplacement**  
Alle Türen mit umlaufend bündigem Blendrahmen.  
Toutes les portes avec cadre au 4 côtés.

**Bestellmasse / Dimensions**  
**Breite** = liches Stockmass – 2 mm  
**Höhe** = liches Stockmass – 2 mm  
**Largeur** = largeur vide – 2 mm  
**Hauteur** = hauteur vide – 2 mm

**Öffnungsrichtung / Sens d'ouverture**

links / gauche und / et rechts / droite  
von innen gesehen vu de l'intérieur

**Zubehör inklusiv / Accessoires inclus**

Mittelsprosse  
Traverse horizontale au milieu

Montagevarianten  
Variantes de montage  
Mod. PT4-S1

